

Artikelnummer

MXA 02 032



Tüllengehäuse, MIXO TWO, Zink, 2 Bolzen,
1xM32 seitlich

Produktbeschreibung		Materialeigenschaften	
Produkttyp	Tüllengehäuse	Hauptmaterial	Zink-Druckguss
Baureihe	MIXO TWO	Weitere Materialien	Verschlussbügel: Thermoplast mit Edelstahlfede
Verschlussystem	Mit 2 Bolzen	Farbe	RAL 7040 fenstergrau
Größe	2 Module	RoHs Konformität	Konform
Kabelausgang	Seitlicher Kabelausgang M32	China RoHs - EFUP	E
Spezifikationen	Mit PE Anschlussklemme	REACH SVHC Substanzen	Nein
Technische Daten		Allgemeine Bestellinformationen	
IP-Schutzart	IP65	EAN-Code 13	8015747189408
Weitere technische Details		Klassifizierung ecl@ss	27440202
Steckzyklen	≥ 500	Klassifizierung ETIM	EC000437
Gewicht	196,00 g	Angaben zur Verpackung	
Betriebstemperatur (min., max.)	-40°C...+125°C	Länge der Verpackung	180,00 mm
Anzugsdrehmoment Erdungsschraube	1,2 Nm	Höhe der Verpackung	120,00 mm
		Tiefe der Verpackung	155,00 mm
		Gewicht der Verpackung	2,12 kg
		Volumen der Verpackung	3,35 dm ³
		Beschreibung der Verpackung	Karton
		Verpackungsmenge	10 St.
		EAN-Code 13 Verpackung	8015747210362
		Gewicht der Unterverpackung	0,21 kg
		Beschreibung der Unterverpackung	Beutel
		Unterverpackungsmenge	1 St.
		EAN-Code 13 Unterverpackung	8015747210386

Artikelnummer

MXA 02 032



Zeichnungen aus dem Katalog

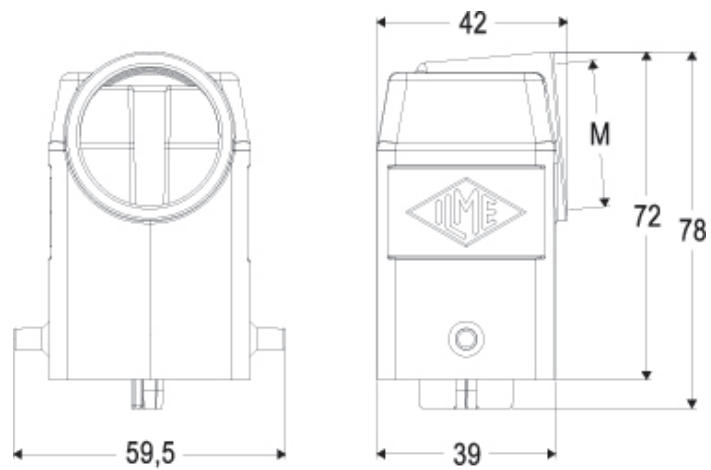

Hinweise

Die angegebenen Abmessungen in mm sind nicht verbindlich.
Technische Änderungen bleiben vorbehalten.
