

Artikelnummer

MVAP 24LSP32



Sockelgehäuse, hoch, Gr.104.27, V-TYPE Alu,
1 Bügel Edelstahl, 1xM32 seitlich, Federdeckel

Produktbeschreibung	
Produkttyp	Sockelgehäuse
Baureihe	V-TYPE
Verschlussystem	Mit 1 Bügel
Größe	Größe 104.27
Kabelausgang	Mit Kabelausgang M32
Spezifikationen	Hoch, mit SIMPLEX selbstschliessender Deckel
Technische Daten	
IP-Schutzart	IP65
Weitere technische Details	
Gewicht	1,00 g
Betriebstemperatur (min., max.)	-40°C...+125°C

Materialeigenschaften	
Weitere Materialien	Verschlussbügel: Edelstahl Dichtung: NBR
Farbe	RAL 7040 fenstergrau
RoHs Konformität	Konform
China RoHs - EFUP	E
REACH SVHC Substanzen	Nein
Zulassungen / Standards	
Zertifizierungen	DNV, BV
UL	ECBT2
c UL	ECBT8
Allgemeine Bestellinformationen	
EAN-Code 13	8015747267489
Klassifizierung ecl@ss	27440202
Klassifizierung ETIM	EC000437
Angaben zur Verpackung	
Länge der Verpackung	350,00 mm
Höhe der Verpackung	160,00 mm
Tiefe der Verpackung	300,00 mm
Volumen der Verpackung	16,80 dm ³
Beschreibung der Verpackung	Karton
Verpackungsmenge	10 St.
EAN-Code 13 Verpackung	8015747016032
Beschreibung der Unterverpackung	Pack
Unterverpackungsmenge	5 St.
EAN-Code 13 Unterverpackung	8015747080002

Artikelnummer

MVAP 24LSP32



Zeichnungen aus dem Katalog

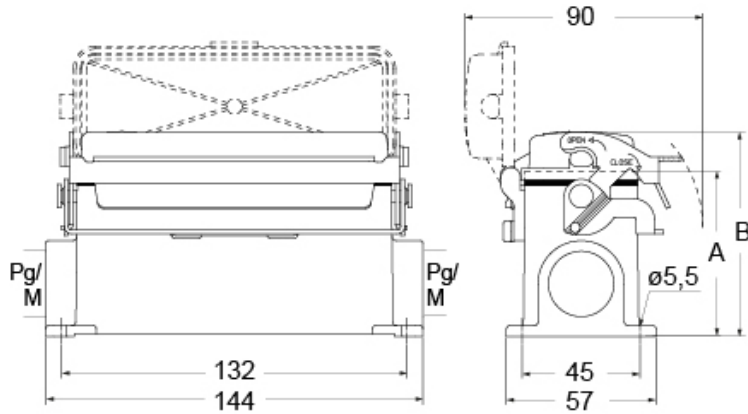

part No.	A	B
CVP / MVP 24 LSP	63	78
CVAP / MVAP 24 LSP	81	96

Hinweise

Die angegebenen Abmessungen in mm sind nicht verbindlich.
Technische Änderungen bleiben vorbehalten.