

Artikelnummer

MVAP 16LSP40



Sockelgehäuse, hoch, Gr.77.27, V-TYPE Alu, 1 Bügel Edelstahl, 1xM40 seitlich, Federdeckel

Produktbeschreibung	
Produkttyp	Sockelgehäuse
Baureihe	V-TYPE
Verschlussystem	Mit 1 Bügel
Größe	Größe "77.27"
Kabelausgang	Mit Kabelausgang M40
Spezifikationen	Hoch, mit SIMPLEX selbstschliessender Deckel
Technische Daten	
IP-Schutzart	IP65
Weitere technische Details	
Gewicht	449,00 g
Betriebstemperatur (min., max.)	-40°C...+125°C

Materialeigenschaften	
Weitere Materialien	Verschlussbügel: Edelstahl Dichtung: NBR
Farbe	RAL 7040 fenstergrau
RoHs Konformität	Konform
China RoHs - EFUP	E
REACH SVHC Substanzen	Nein
Zulassungen / Standards	
Zertifizierungen	DNV, BV
UL	ECBT2
c UL	ECBT8
Allgemeine Bestellinformationen	
EAN-Code 13	8015747267441
Klassifizierung ecl@ss	27440202
Klassifizierung ETIM	EC000437
Angaben zur Verpackung	
Gewicht der Verpackung	4,50 kg
Volumen der Verpackung	18,29 dm ³
Beschreibung der Verpackung	Karton
Verpackungsmenge	10 St.
EAN-Code 13 Verpackung	8015747299497
Gewicht der Unterverpackung	2,25 kg
Beschreibung der Unterverpackung	Pack
Unterverpackungsmenge	5 St.
EAN-Code 13 Unterverpackung	8015747299503

Artikelnummer

MVAP 16LSP40



Zeichnungen aus dem Katalog

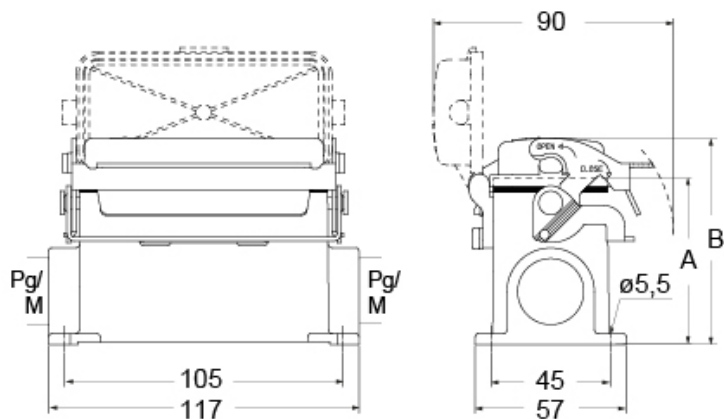

part No.	A	B
CVP / MVP 16 LSP	63	78
CVAP / MVAP 16 LSP	81	96

Hinweise

Die angegebenen Abmessungen in mm sind nicht verbindlich.
Technische Änderungen bleiben vorbehalten.