

Artikelnummer

MMV 16.40



Tüllengehäuse, Gr.104.27, 830V Alu, 4 Bolzen,
1xM40 gerade

Produktbeschreibung		Materialeigenschaften	
Produkttyp	Tüllengehäuse	Farbe	RAL 7040 fenstergrau
Baureihe	830V	RoHs Konformität	Konform
Verschlussystem	Mit 4 Bolzen	China RoHs - EFUP	E
Größe	Größe 104.27	REACH SVHC Substanzen	Nein
Kabelausgang	Gerader Kabelausgang M40	Zulassungen / Standards	
Technische Daten		Zertifizierungen	DNV, BV
IP-Schutzart	IP65 / IP66 / IP69	UL	ECBT2
Weitere technische Details		c UL	ECBT8
Gewicht	183,00 g	Allgemeine Bestellinformationen	
Betriebstemperatur (min., max.)	-40°C...+125°C	EAN-Code 13	8015747059084
		Angaben zur Verpackung	
		Gewicht der Unterverpackung	0,92 kg
		Beschreibung der Unterverpackung	Pack
		Unterverpackungsmenge	5 St.
		EAN-Code 13 Unterverpackung	8015747108300

Artikelnummer

MMV 16.40



Zeichnungen aus dem Katalog

**CMO [CMAO] CMV (CMAV) - MMO [MMAO]
MMV (MMAV)**

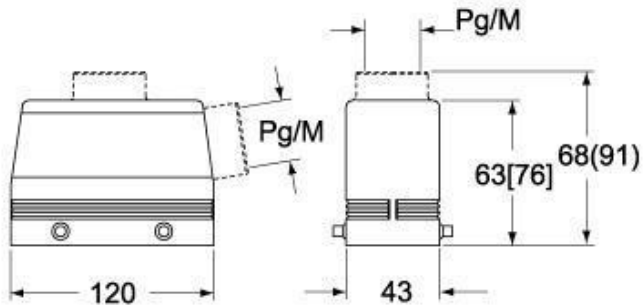

CMV G (CMAV G) - MMV G (MMAV G) - [MMFV G]



Hinweise

Die angegebenen Abmessungen in mm sind nicht verbindlich.
Technische Änderungen bleiben vorbehalten.