

Artikelnummer

MMV 03 L20



Tüllengehäuse, Gr.57.27, 830V Alu, 2 Bolzen,
1xM20 gerade

Produktbeschreibung

Produkttyp	Tüllengehäuse
Baureihe	830V
Verschlussystem	Mit 2 Bolzen
Größe	Größe "57.27"
Kabelausgang	Gerader Kabelausgang M20

Technische Daten

IP-Schutzart	IP65 / IP66 / IP69
---------------------	--------------------

Weitere technische Details

Gewicht	120,00 g
Betriebstemperatur (min., max.)	-40°C...+125°C

Materialeigenschaften

Farbe	RAL 7040 fenstergrau
RoHs Konformität	Konform
China RoHs - EFUP	E
REACH SVHC Substanzen	Nein

Zulassungen / Standards

Zertifizierungen	DNV, BV
UL	ECBT2
c UL	ECBT8

Allgemeine Bestellinformationen

EAN-Code 13	8015747058810
--------------------	---------------

Angaben zur Verpackung

Gewicht der Unterverpackung	0,60 kg
Beschreibung der Unterverpackung	Pack
Unterverpackungsmenge	5 St.
EAN-Code 13 Unterverpackung	8015747105811

Artikelnummer

MMV 03 L20



Zeichnungen aus dem Katalog

CMO L (CMAO L) - MMO L [MMAO L]
CMV L [CMAV L] - MMV L (MMAV L)

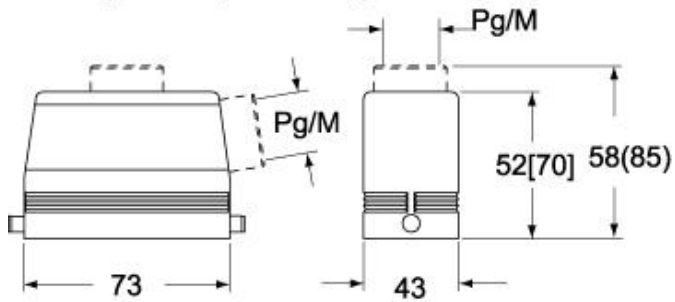

CMV LG (CMAV LG) - MMV LG (MMAV LG)
[MMFV LG]

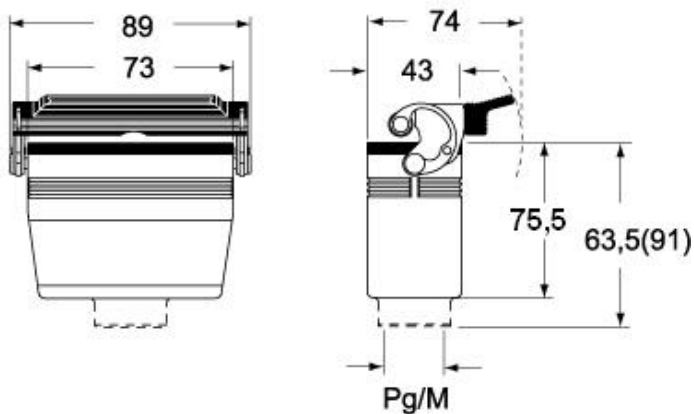

Hinweise

Die angegebenen Abmessungen in mm sind nicht verbindlich.
Technische Änderungen bleiben vorbehalten.