

Artikelnummer

MMFV 03 LG32



Kupplungsgehäuse, hoch, Gr.57.27, 830V Alu,
1 Bügel, 1xM32 gerade, ohne Stutzen

Produktbeschreibung		Materialeigenschaften	
Produkttyp	Tüllengehäuse	Farbe	RAL 7040 fenstergrau
Baureihe	830V	RoHS Konformität	Konform
Verschlussystem	Mit 1 Bügel	China RoHS - EFUP	E
Größe	Größe "57.27"	REACH SVHC Substanzen	Nein
Kabelausgang	Gerader Kabelausgang M32	Zulassungen / Standards	
Spezifikationen	Hoch	Zertifizierungen	DNV, BV
Technische Daten		UL	ECBT2
IP-Schutzart	IP65 / IP66 / IP69	c UL	ECBT8
Weitere technische Details		Allgemeine Bestellinformationen	
Betriebstemperatur (min., max.)	-40°C...+125°C	EAN-Code 13	8015747152945

Artikelnummer

MMFV 03 LG32



Zeichnungen aus dem Katalog

CMO L (CMAO L) - MMO L [MMAO L]
CMV L [CMAV L] - MMV L (MMAV L)

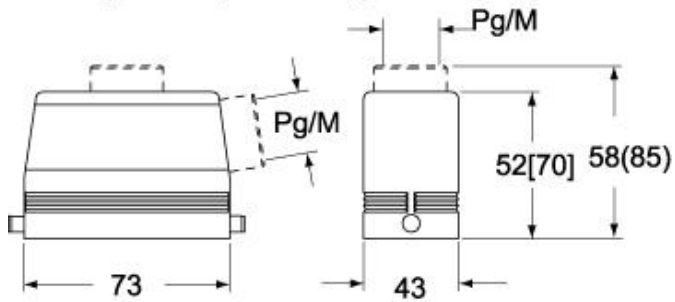

CMV LG (CMAV LG) - MMV LG (MMAV LG)
[MMFV LG]

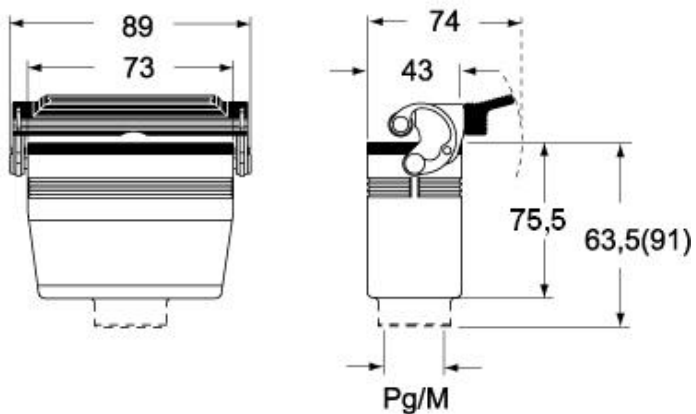

Hinweise

Die angegebenen Abmessungen in mm sind nicht verbindlich.
Technische Änderungen bleiben vorbehalten.