

Artikelnummer

# MMAV 06 L32



Tüllengehäuse, hoch, Gr.77.27, 830V Alu, 2 Bolzen, 1xM32 gerade

#### Produktbeschreibung

<b>Produkttyp</b>	Tüllengehäuse
<b>Baureihe</b>	830V
<b>Verschlussystem</b>	Mit 2 Bolzen
<b>Größe</b>	Größe "77.27"
<b>Kabelausgang</b>	Gerader Kabelausgang M32
<b>Spezifikationen</b>	Hoch

#### Technische Daten

**IP-Schutzart** IP65 / IP66 / IP69

#### Weitere technische Details

<b>Gewicht</b>	204,00 g
<b>Betriebstemperatur (min., max.)</b>	-40°C...+125°C

#### Materialeigenschaften

<b>Farbe</b>	RAL 7040 fenstergrau
<b>RoHS Konformität</b>	Konform
<b>China RoHS - EFUP</b>	E
<b>REACH SVHC Substanzen</b>	Nein

#### Zulassungen / Standards

<b>Zertifizierungen</b>	DNV, BV
<b>UL</b>	ECBT2
<b>c UL</b>	ECBT8

#### Allgemeine Bestellinformationen

**EAN-Code 13** 8015747058018

#### Angaben zur Verpackung

<b>Gewicht der Unterverpackung</b>	1,02 kg
<b>Beschreibung der Unterverpackung</b>	Pack
<b>Unterverpackungsmenge</b>	5 St.
<b>EAN-Code 13 Unterverpackung</b>	8015747107686

Artikelnummer

# MMAV 06 L32



Zeichnungen aus dem Katalog

**CMO L (CMAO L) - MMO L [MMAO L]**

**CMV L [CMAV L] - MMV L (MMAV L)**

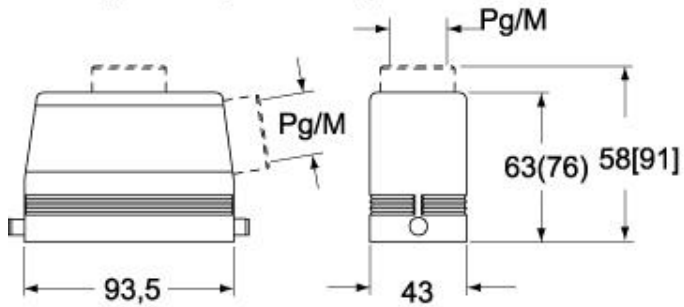

**CMV LG (CMAV LG) - MMV LG (MMAV LG)**

**[MMFV LG]**

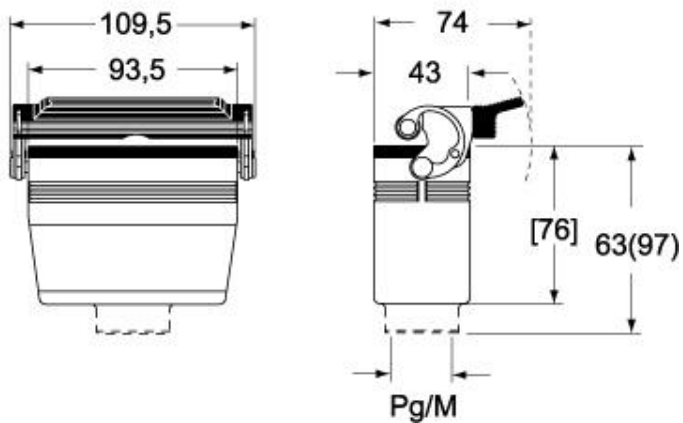

## Hinweise

Die angegebenen Abmessungen in mm sind nicht verbindlich.  
Technische Änderungen bleiben vorbehalten.