

Artikelnummer

MMAV 03 LG25



Kupplungsgehäuse, hoch, Gr.57.27, 830V Alu,
1 Bügel, 1xM25 gerade

Produktbeschreibung		Materialeigenschaften	
Produkttyp	Tüllengehäuse	Farbe	RAL 7040 fenstergrau
Baureihe	830V	RoHs Konformität	Konform
Verschlussystem	Mit 1 Bügel	China RoHs - EFUP	E
Größe	Größe "57.27"	REACH SVHC Substanzen	Nein
Kabelausgang	Gerader Kabelausgang M25	Zulassungen / Standards	
Spezifikationen	Hoch	Zertifizierungen	DNV, BV
Technische Daten		UL	ECBT2
IP-Schutzart	IP65 / IP66 / IP69	c UL	ECBT8
Weitere technische Details		Allgemeine Bestellinformationen	
Gewicht	250,00 g	EAN-Code 13	8015747057936
Betriebstemperatur (min., max.)	-40°C...+125°C	Angaben zur Verpackung	
		Gewicht der Unterverpackung	1,25 kg
		Beschreibung der Unterverpackung	Pack
		Unterverpackungsmenge	5 St.
		EAN-Code 13 Unterverpackung	8015747106726

Artikelnummer

MMAV 03 LG25



Zeichnungen aus dem Katalog

CMO L (CMAO L) - MMO L [MMAO L]
CMV L [CMAV L] - MMV L (MMAV L)

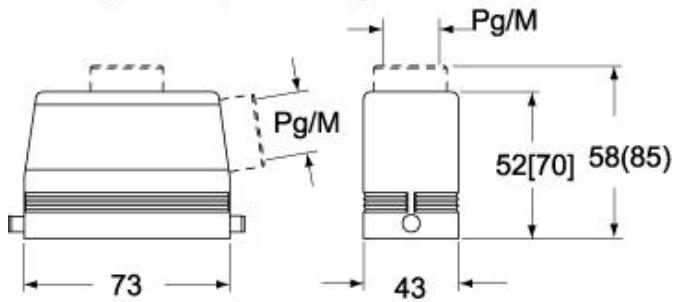

CMV LG (CMAV LG) - MMV LG (MMAV LG)
[MMFV LG]

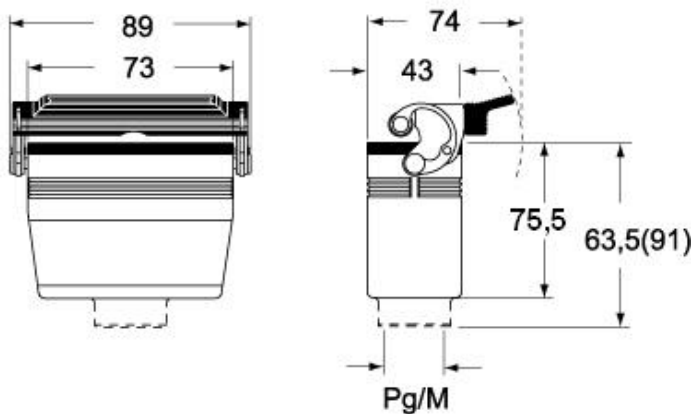

Hinweise

Die angegebenen Abmessungen in mm sind nicht verbindlich.
Technische Änderungen bleiben vorbehalten.