

Artikelnummer

MMAP 03.32



Sockelgehäuse, hoch, Gr.57.27, 830V Alu, 2
Bügel, 1xM32 seitlich



Produktbeschreibung

Produkttyp	Sockelgehäuse
Baureihe	830V
Verschlussystem	Mit 2 Bügeln
Größe	Größe "57.27"
Kabelausgang	Mit Kabelausgang M32
Spezifikationen	Hoch

Technische Daten

IP-Schutzart	IP65 / IP66 / IP69
---------------------	--------------------

Weitere technische Details

Gewicht	356,00 g
Betriebstemperatur (min., max.)	-40°C...+125°C

Materialeigenschaften

Farbe	RAL 7040 fenstergrau
RoHs Konformität	Konform
China RoHs - EFUP	E
REACH SVHC Substanzen	Nein
Zulassungen / Standards	
Zertifizierungen	DNV, BV
UL	ECBT2
c UL	ECBT8

Allgemeine Bestellinformationen

EAN-Code 13	8015747057356
--------------------	---------------

Angaben zur Verpackung

Gewicht der Unterverpackung	1,78 kg
Beschreibung der Unterverpackung	Pack
Unterverpackungsmenge	5 St.
EAN-Code 13 Unterverpackung	8015747057363

Artikelnummer

MMAP 03.32



Zeichnungen aus dem Katalog

CMP CMAP - MMP MMAP

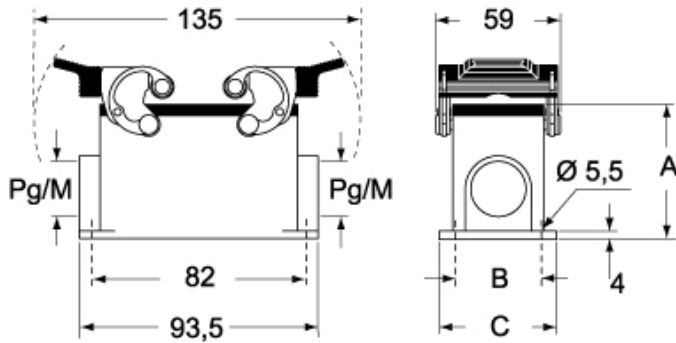

CMP CS/CP CMAP CS/CP - MMP CS/CP MMAP CS/CP

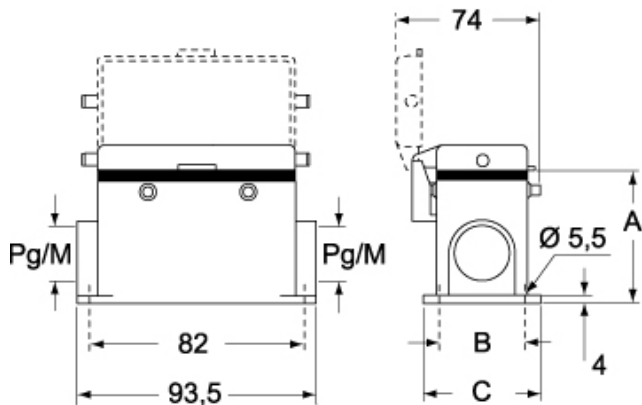

	A	B	C
CMP / MMP	57	40	52
CMAP / MMAP	73	45	57
CMP CS / MMP CS	57	40	52
CMAP CS / MMAP CS	73	45	57
CMP CP / MMP CP	57	40	52
CMAP CP / MMAP CP	73	45	57

Hinweise

Die angegebenen Abmessungen in mm sind nicht verbindlich.
Technische Änderungen bleiben vorbehalten.