

Artikelnummer

MMAP 03 CP40



Sockelgehäuse, hoch, Gr.57.27, 830V Alu, 4 Bolzen, 1xM40 seitlich, Deckel Kunststoff

Produktbeschreibung	
Produkttyp	Sockelgehäuse
Baureihe	830V
Verschlussystem	Mit 4 Bolzen
Größe	Größe "57.27"
Kabelausgang	Mit Kabelausgang M40
Spezifikationen	Hoch, mit Kunststoff-Klappdeckel
Technische Daten	
IP-Schutzart	IP65
Weitere technische Details	
Betriebstemperatur (min., max.)	-40°C...+125°C

Materialeigenschaften	
Farbe	RAL 7040 fenstergrau
RoHs Konformität	Konform
China RoHs - EFUP	E
REACH SVHC Substanzen	Nein
Zulassungen / Standards	
Zertifizierungen	DNV, BV
UL	ECBT2
c UL	ECBT8
Allgemeine Bestellinformationen	
EAN-Code 13	8015747057226
Angaben zur Verpackung	
Beschreibung der Unterverpackung	Pack
Unterverpackungsmenge	5 St.
EAN-Code 13 Unterverpackung	8015747106191

Artikelnummer

MMAP 03 CP40



Zeichnungen aus dem Katalog

CMP CMAP - MMP MMAP

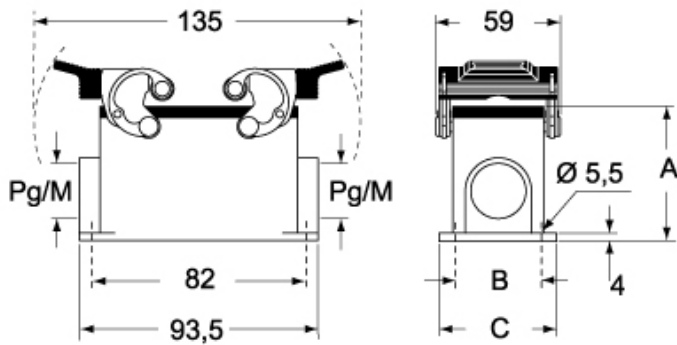

CMP CS/CP CMAP CS/CP - MMP CS/CP MMAP CS/CP

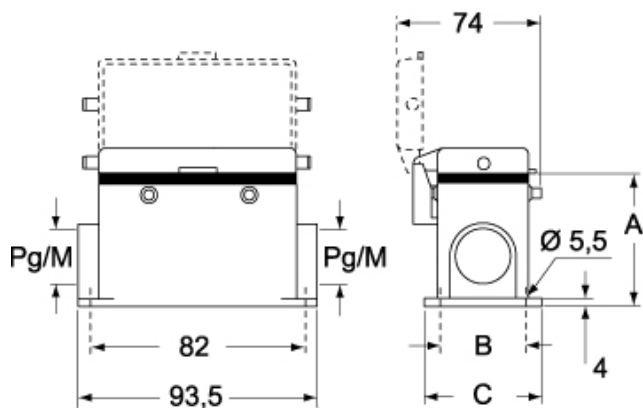

	A	B	C
CMP / MMP	57	40	52
CMAP / MMAP	73	45	57
CMP CS / MMP CS	57	40	52
CMAP CS / MMAP CS	73	45	57
CMP CP / MMP CP	57	40	52
CMAP CP / MMAP CP	73	45	57

Hinweise

Die angegebenen Abmessungen in mm sind nicht verbindlich.
Technische Änderungen bleiben vorbehalten.