

Artikelnummer

MMAO 06 L40



Tüllengehäuse, hoch, Gr.77.27, 830V Alu, 2 Bolzen, 1xM40 seitlich

Produktbeschreibung

Produkttyp	Tüllengehäuse
Baureihe	830V
Verschlussystem	Mit 2 Bolzen
Größe	Größe "77.27"
Kabelausgang	Seitlicher Kabelausgang M40
Spezifikationen	Hoch

Technische Daten

IP-Schutzart IP65 / IP66 / IP69

Weitere technische Details

Gewicht	189,00 g
Betriebstemperatur (min., max.)	-40°C...+125°C

Materialeigenschaften

Farbe	RAL 7040 fenstergrau
RoHs Konformität	Konform
China RoHs - EFUP	E
REACH SVHC Substanzen	Nein

Zulassungen / Standards

Zertifizierungen	DNV, BV
UL	ECBT2
c UL	ECBT8

Allgemeine Bestellinformationen

EAN-Code 13 8015747057097

Angaben zur Verpackung

Gewicht der Unterverpackung	0,95 kg
Beschreibung der Unterverpackung	Pack
Unterverpackungsmenge	5 St.
EAN-Code 13 Unterverpackung	8015747057103

Artikelnummer

MMAO 06 L40



Zeichnungen aus dem Katalog

CMO L (CMAO L) - MMO L [MMAO L]

CMV L [CMAV L] - MMV L (MMAV L)

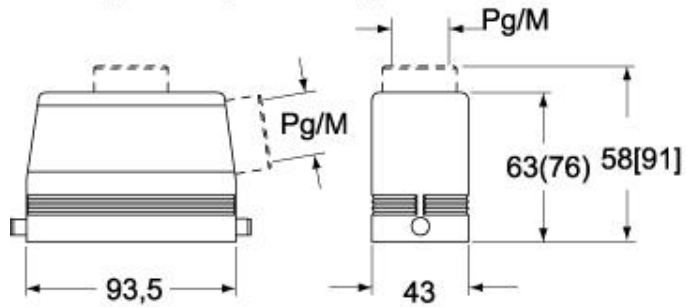

CMV LG (CMAV LG) - MMV LG (MMAV LG)

[MMFV LG]

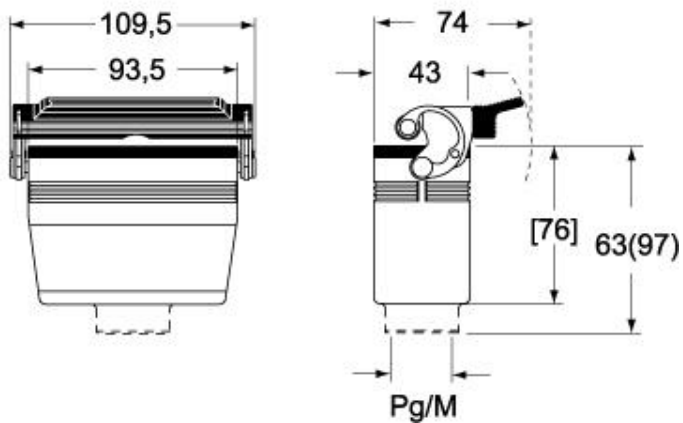

Hinweise

Die angegebenen Abmessungen in mm sind nicht verbindlich.
Technische Änderungen bleiben vorbehalten.