

Artikelnummer

MMAO 03 X40



Tüllengehäuse, hoch, Gr.57.27, 830V Alu, 2
Bügel, 1xM40 seitlich

Produktbeschreibung		Materialeigenschaften	
Produkttyp	Tüllengehäuse	Farbe	RAL 7040 fenstergrau
Baureihe	830V	RoHS Konformität	Konform
Verschlussystem	Mit 2 Bügeln	China RoHS - EFUP	E
Größe	Größe "57.27"	REACH SVHC Substanzen	Nein
Kabelausgang	Seitlicher Kabelausgang M40	Zulassungen / Standards	
Spezifikationen	Hoch, ohne Dichtung	Zertifizierungen	DNV, BV
Technische Daten		UL	ECBT2
IP-Schutzart	IP65 / IP66 / IP69	c UL	ECBT8
Weitere technische Details		Allgemeine Bestellinformationen	
Gewicht	280,00 g	EAN-Code 13	8015747057059
Betriebstemperatur (min., max.)	-40°C...+125°C	Angaben zur Verpackung	
		Gewicht der Unterverpackung	1,40 kg
		Beschreibung der Unterverpackung	Pack
		Unterverpackungsmenge	5 St.
		EAN-Code 13 Unterverpackung	8015747106092

Artikelnummer

MMAO 03 X40



Zeichnungen aus dem Katalog

CMO X (CMAO X) - MMO X (MMAO X)

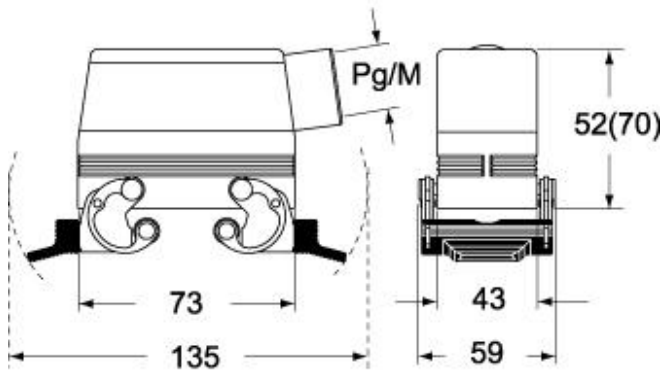

CMV X (CMAV X) - MMV X (MMAV X)



Hinweise

Die angegebenen Abmessungen in mm sind nicht verbindlich.
Technische Änderungen bleiben vorbehalten.