

Artikelnummer

MIO 24.50



Tüllengehäuse, hoch, Gr.104.27, Alu, 4 Bolzen, 1xM50 seitlich

Produktbeschreibung

Produkttyp	Tüllengehäuse
Baureihe	C-TYPE
Verschlussystem	Mit 4 Bolzen
Größe	Größe 104.27
Kabelausgang	Seitlicher Kabelausgang M50
Spezifikationen	Hoch, gewinkelt

Technische Daten

IP-Schutzart	IP65 / IP66 / IP69
---------------------	--------------------

Weitere technische Details

Gewicht	292,00 g
Betriebstemperatur (min., max.)	-40°C...+125°C

Materialeigenschaften

Hauptmaterial	Aluminium-Druckguss
Farbe	RAL 7040 fenstergrau
RoHs Konformität	Konform
China RoHs - EFUP	E
REACH SVHC Substanzen	Nein

Zulassungen / Standards

Zertifizierungen	DNV, BV
UL	ECBT2
c UL	ECBT8

Allgemeine Bestellinformationen

EAN-Code 13	8015747166737
Klassifizierung ecl@ss	27440202
Klassifizierung ETIM	EC000437

Angaben zur Verpackung

Gewicht der Unterverpackung	0,29 kg
Beschreibung der Unterverpackung	Pack
Unterverpackungsmenge	1 St.
EAN-Code 13 Unterverpackung	8015747169073

Artikelnummer

MIO 24.50



Zeichnungen aus dem Katalog

CIO MIO

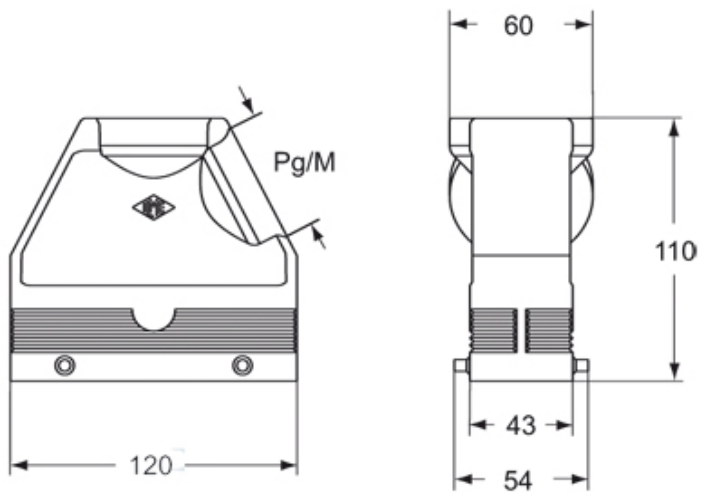

Hinweise

Die angegebenen Abmessungen in mm sind nicht verbindlich.
Technische Änderungen bleiben vorbehalten.
