

Artikelnummer

MHV 48 L40



Tüllengehäuse, Gr.104.62, Alu, 2 Bolzen,
1xM40 gerade

Produktbeschreibung		Materialeigenschaften	
Produkttyp	Tüllengehäuse	Farbe	RAL 7040 fenstergrau
Baureihe	C-TYPE	RoHs Konformität	Konform mit Ausnahme 6(c): Kupferlegierung mit einem Massenanteil von bis zu 4 % Blei
Verschlussystem	Mit 2 Bolzen	China RoHs - EFUP	50
Größe	Größe 104.62	REACH SVHC Substanzen	Ja Blei
Kabelausgang	Gerader Kabelausgang mit Gewindestutzen M40	SCIP Nummer	15deaf78-e939-4401-a0b0-e2228ca32a03
Technische Daten		Zulassungen / Standards	
IP-Schutzart	IP65 / IP66 / IP69	Zertifizierungen	DNV, BV
Weitere technische Details		UL	ECBT2
Gewicht	642,00 g	c UL	ECBT8
Betriebstemperatur (min., max.)	-40°C...+125°C	Allgemeine Bestellinformationen	
		EAN-Code 13	8015747056410
		Klassifizierung ecl@ss	27440202
		Klassifizierung ETIM	EC000437
		Angaben zur Verpackung	
		Länge der Verpackung	190,00 mm
		Höhe der Verpackung	140,00 mm
		Tiefe der Verpackung	290,00 mm
		Gewicht der Verpackung	2,75 kg
		Volumen der Verpackung	7,71 dm ³
		Beschreibung der Verpackung	Karton
		Verpackungsmenge	4 St.
		EAN-Code 13 Verpackung	8015747056427
		Gewicht der Unterverpackung	0,69 kg
		Beschreibung der Unterverpackung	Pack
		Unterverpackungsmenge	1 St.
		EAN-Code 13 Unterverpackung	8015747056434

Artikelnummer

MHV 48 L40



Zeichnungen aus dem Katalog

CHO L - MHO L - MFO L

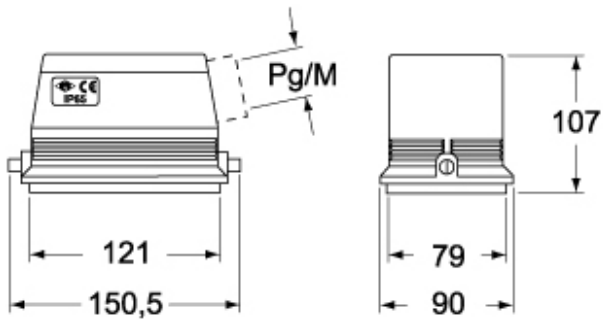

CHV L - MHV L - MFV L



Hinweise

Die angegebenen Abmessungen in mm sind nicht verbindlich.
Technische Änderungen bleiben vorbehalten.