

Artikelnummer

# MHO 48 L50



Tüllengehäuse, Gr.104.62, Alu, 2 Bolzen,  
1xM50 seitlich



Produktbeschreibung		Materialeigenschaften	
<b>Produkttyp</b>	Tüllengehäuse	<b>Farbe</b>	RAL 7040 fenstergrau
<b>Baureihe</b>	C-TYPE	<b>RoHs Konformität</b>	Konform mit Ausnahme 6(c): Kupferlegierung mit einem Massenanteil von bis zu 4 % Blei
<b>Verschlussystem</b>	Mit 2 Bolzen	<b>China RoHs - EFUP</b>	50
<b>Größe</b>	Größe 104.62	<b>REACH SVHC Substanzen</b>	Ja Blei
<b>Kabelausgang</b>	Seitlicher Kabelausgang mit Gewindestutzen M50	<b>SCIP Nummer</b>	15deaf78-e939-4401-a0b0-e2228ca32a03
Technische Daten		Zulassungen / Standards	
<b>IP-Schutzart</b>	IP65 / IP66 / IP69	<b>Zertifizierungen</b>	DNV, BV
Weitere technische Details		<b>UL</b>	ECBT2
<b>Gewicht</b>	645,00 g	<b>c UL</b>	ECBT8
<b>Betriebstemperatur (min., max.)</b>	-40°C...+125°C	Allgemeine Bestellinformationen	
		<b>EAN-Code 13</b>	8015747053822
		<b>Klassifizierung ecl@ss</b>	27440202
		<b>Klassifizierung ETIM</b>	EC000437
		Angaben zur Verpackung	
		<b>Länge der Verpackung</b>	255,00 mm
		<b>Höhe der Verpackung</b>	150,00 mm
		<b>Tiefe der Verpackung</b>	180,00 mm
		<b>Gewicht der Verpackung</b>	2,77 kg
		<b>Volumen der Verpackung</b>	6,89 dm <sup>3</sup>
		<b>Beschreibung der Verpackung</b>	Karton
		<b>Verpackungsmenge</b>	4 St.
		<b>EAN-Code 13 Verpackung</b>	8015747256049
		<b>Gewicht der Unterverpackung</b>	0,69 kg
		<b>Beschreibung der Unterverpackung</b>	Pack
		<b>Unterverpackungsmenge</b>	1 St.
		<b>EAN-Code 13 Unterverpackung</b>	8015747053839

Artikelnummer

# MHO 48 L50



Zeichnungen aus dem Katalog

**CHO L - MHO L - MFO L**

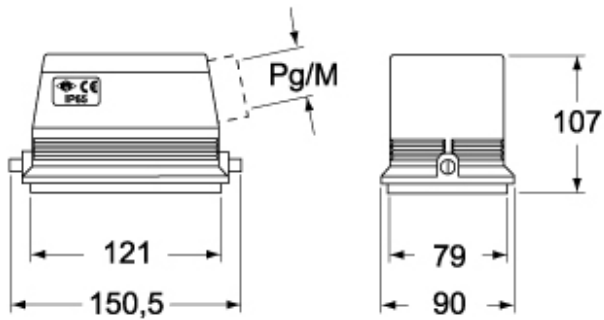

**CHV L - MHV L - MFV L**

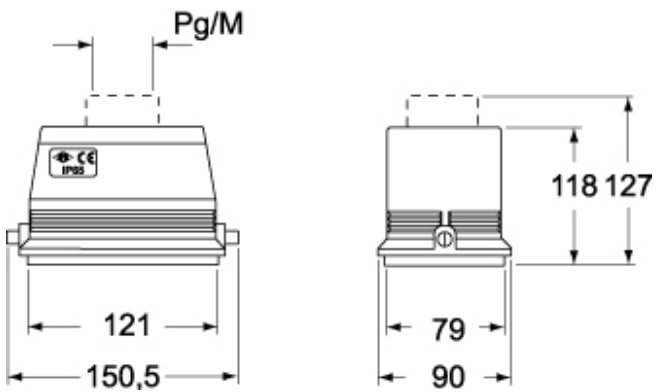

## Hinweise

Die angegebenen Abmessungen in mm sind nicht verbindlich.  
Technische Änderungen bleiben vorbehalten.