

Artikelnummer

MHO 16 X32



Tüllengehäuse, Gr.77.27, Alu, 2 Bügel, 1xM32
seitlich

Produktbeschreibung

Produkttyp	Tüllengehäuse
Baureihe	C-TYPE
Verschlussystem	Mit 2 Bügeln
Größe	Größe "77.27"
Kabelausgang	Seitlicher Kabelausgang M32
Spezifikationen	Ohne Dichtung

Technische Daten

IP-Schutzart	IP65 / IP66 / IP69
---------------------	--------------------

Weitere technische Details

Gewicht	250,00 g
Betriebstemperatur (min., max.)	-40°C...+125°C

Materialeigenschaften

Weitere Materialien	Verschlussbügel: Edelstahl, Polyamid (PA)
Farbe	RAL 7040 fenstergrau
RoHs Konformität	Konform
China RoHs - EFUP	E
REACH SVHC Substanzen	Nein

Zulassungen / Standards

Zertifizierungen	DNV, BV
UL	ECBT2
c UL	ECBT8

Allgemeine Bestellinformationen

EAN-Code 13	8015747053365
Klassifizierung ecl@ss	27440202
Klassifizierung ETIM	EC000437

Angaben zur Verpackung

Länge der Verpackung	300,00 mm
Höhe der Verpackung	160,00 mm
Tiefe der Verpackung	180,00 mm
Gewicht der Verpackung	2,97 kg
Volumen der Verpackung	8,64 dm ³
Beschreibung der Verpackung	Karton
Verpackungsmenge	10 St.
EAN-Code 13 Verpackung	8015747053372
Gewicht der Unterverpackung	1,49 kg
Beschreibung der Unterverpackung	Pack
Unterverpackungsmenge	5 St.
EAN-Code 13 Unterverpackung	8015747053389

Artikelnummer

MHO 16 X32



Zeichnungen aus dem Katalog

CHO X (CAO X) - MHO X (MAO X)

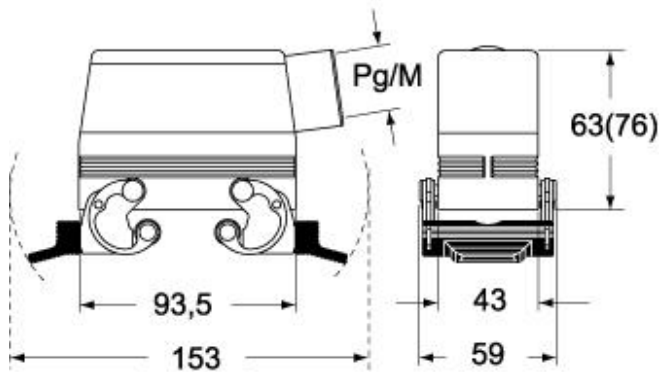

CHV X (CAV X) - MHV X (MAV X)



Hinweise

Die angegebenen Abmessungen in mm sind nicht verbindlich.
Technische Änderungen bleiben vorbehalten.