

Artikelnummer

# MHO 06 L25



Tüllengehäuse, Gr.44.27, Alu, 2 Bolzen, 1xM25  
seitlich

Produktbeschreibung		Materialeigenschaften	
<b>Produkttyp</b>	Tüllengehäuse	<b>Farbe</b>	RAL 7040 fenstergrau
<b>Baureihe</b>	C-TYPE	<b>RoHs Konformität</b>	Konform
<b>Verschlussystem</b>	Mit 2 Bolzen	<b>China RoHs - EFUP</b>	E
<b>Größe</b>	Größe "44.27"	<b>REACH SVHC Substanzen</b>	Nein
<b>Kabelausgang</b>	Seitlicher Kabelausgang M25	<b>Zulassungen / Standards</b>	
<b>Technische Daten</b>		<b>Zertifizierungen</b>	DNV, BV
<b>IP-Schutzart</b>	IP65 / IP66 / IP69	<b>UL</b>	ECBT2
<b>Weitere technische Details</b>		<b>c UL</b>	ECBT8
<b>Gewicht</b>	96,00 g	<b>Allgemeine Bestellinformationen</b>	
<b>Betriebstemperatur (min., max.)</b>	-40°C...+125°C	<b>EAN-Code 13</b>	8015747053020
		<b>Klassifizierung ecl@ss</b>	27440202
		<b>Klassifizierung ETIM</b>	EC000437
		<b>Angaben zur Verpackung</b>	
		<b>Länge der Verpackung</b>	225,00 mm
		<b>Höhe der Verpackung</b>	130,00 mm
		<b>Tiefe der Verpackung</b>	150,00 mm
		<b>Gewicht der Verpackung</b>	2,09 kg
		<b>Volumen der Verpackung</b>	4,39 dm <sup>3</sup>
		<b>Beschreibung der Verpackung</b>	Karton
		<b>Verpackungsmenge</b>	20 St.
		<b>EAN-Code 13 Verpackung</b>	8015747053037
		<b>Gewicht der Unterverpackung</b>	0,52 kg
		<b>Beschreibung der Unterverpackung</b>	Pack
		<b>Unterverpackungsmenge</b>	5 St.
		<b>EAN-Code 13 Unterverpackung</b>	8015747053044

Artikelnummer

# MHO 06 L25



Zeichnungen aus dem Katalog

## CHO LX CHV LX - MHO LX MHV LX



## CHV LG (CAV LG), MHV LG (MAV LG) [MFV LG]

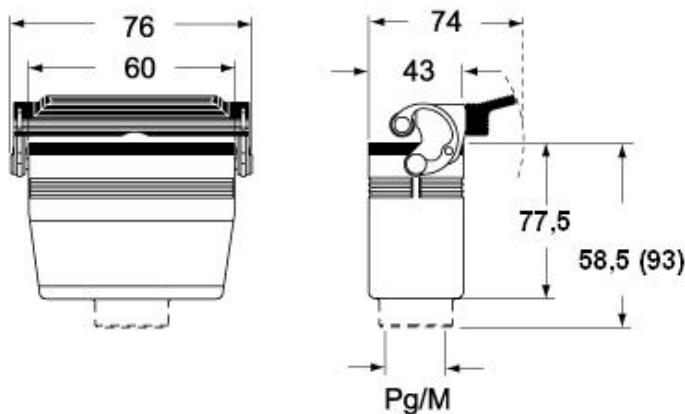

## CHO L (CAO L) - MHO (MAO/MFO/MFV L) MHV L [MAV L]

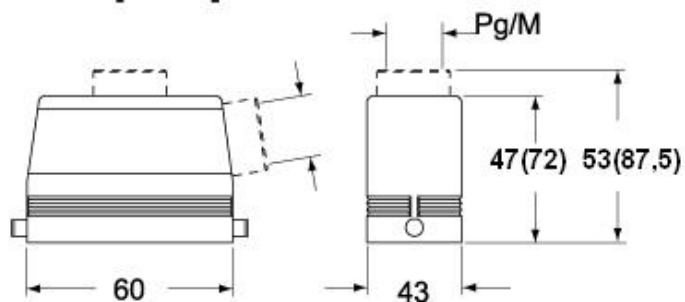

## Hinweise

Die angegebenen Abmessungen in mm sind nicht verbindlich.  
Technische Änderungen bleiben vorbehalten.