

Artikelnummer

MGV 24.240 B



Tüllengehäuse, Gr.104.27, IP68 Alu,
Bajonettverschluss, 2xM40 gerade

Produktbeschreibung		Materialeigenschaften	
Produkttyp	Tüllengehäuse	Hauptmaterial	Aluminium-Druckguss
Baureihe	IP68	Weitere Materialien	Bajonettverschluss: Edelstahl
Verschlussystem	Mit 2 Bajonetten	Farbe	RAL 9005 tiefschwarz
Größe	Größe 104.27	RoHs Konformität	Konform
Kabelausgang	Gerader Kabelausgang M40 x 2	China RoHs - EFUP	E
		REACH SVHC Substanzen	Nein
Technische Daten		Zulassungen / Standards	
IP-Schutzart	IP65 / IP66 / IP69	Zertifizierungen	DNV, BV
Weitere technische Details		UL	ECBT2
Gewicht	535,00 g	c UL	ECBT8
Betriebstemperatur (min., max.)	-40°C...+125°C	Allgemeine Bestellinformationen	
		EAN-Code 13	8015747124140
		Klassifizierung ecl@ss	27440202
		Klassifizierung ETIM	EC000437
		Angaben zur Verpackung	
		Länge der Verpackung	205,00 mm
		Höhe der Verpackung	135,00 mm
		Tiefe der Verpackung	135,00 mm
		Gewicht der Verpackung	1,19 kg
		Volumen der Verpackung	3,74 dm ³
		Beschreibung der Verpackung	Karton
		Verpackungsmenge	2 St.
		EAN-Code 13 Verpackung	8015747124461
		Gewicht der Unterverpackung	0,60 kg
		Beschreibung der Unterverpackung	Pack
		Unterverpackungsmenge	1 St.
		EAN-Code 13 Unterverpackung	8015747124478

Artikelnummer

MGV 24.240 B



Zeichnungen aus dem Katalog

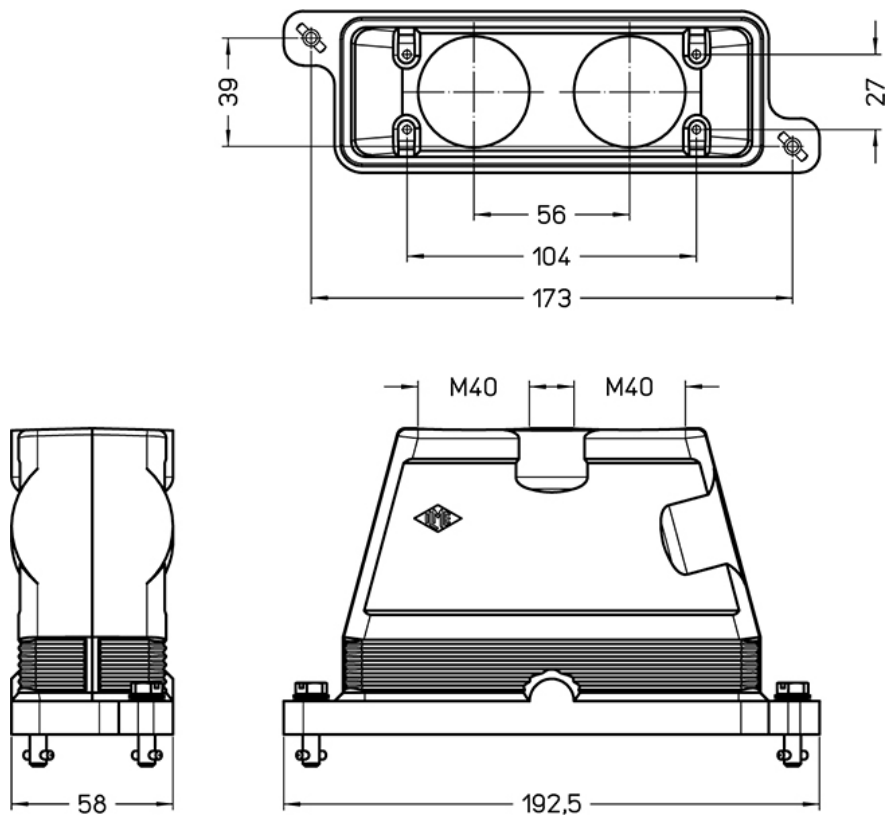

Hinweise

Die angegebenen Abmessungen in mm sind nicht verbindlich.
Technische Änderungen bleiben vorbehalten.