

Artikelnummer

MGV 16.50



Tüllengehäuse, Gr.77.27, IP68 Alu,
Schraubverschluss, 1xM50 gerade

Produktbeschreibung		Materialeigenschaften	
Produkttyp	Tüllengehäuse	Hauptmaterial	Aluminium-Druckguss
Baureihe	IP68	Weitere Materialien	Schrauben: Edelstahl
Verschlussystem	Mit 2 Schrauben	Farbe	RAL 9005 tiefschwarz
Größe	Größe "77.27"	RoHs Konformität	Konform
Kabelausgang	Gerader Kabelausgang M50	China RoHs - EFUP	E
Technische Daten		REACH SVHC Substanzen	Nein
IP-Schutzart	IP66 / IP68 / IP69	Zulassungen / Standards	
Weitere technische Details		Zertifizierungen	DNV, BV
Gewicht	460,00 g	UL	ECBT2
Betriebstemperatur (min., max.)	-40°C...+125°C	c UL	ECBT8
		Allgemeine Bestellinformationen	
		EAN-Code 13	8015747142366
		Klassifizierung ecl@ss	27440202
		Klassifizierung ETIM	EC000437
		Angaben zur Verpackung	
		Länge der Verpackung	175,00 mm
		Höhe der Verpackung	135,00 mm
		Tiefe der Verpackung	130,00 mm
		Gewicht der Verpackung	1,00 kg
		Volumen der Verpackung	3,07 dm ³
		Beschreibung der Verpackung	Karton
		Verpackungsmenge	2 St.
		EAN-Code 13 Verpackung	8015747143073
		Gewicht der Unterverpackung	0,50 kg
		Beschreibung der Unterverpackung	Pack
		Unterverpackungsmenge	1 St.
		EAN-Code 13 Unterverpackung	8015747143080

Artikelnummer

MGV 16.50



Zeichnungen aus dem Katalog

CGO/MGO CGV/MGV

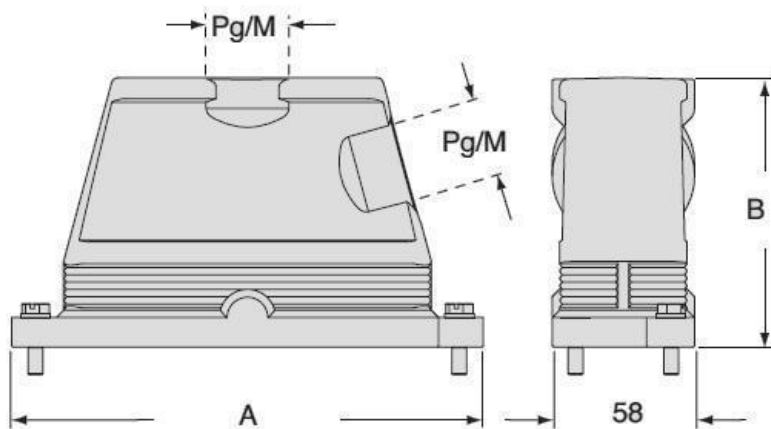

		A	B
CGO/MGO	CGV/MGV 06	133	101
CGO/MGO	CGV/MGV 10	146	101
CGO/MGO	CGV/MGV 16	166	111
CGO/MGO	CGV/MGV 24	193	111

Hinweise

Die angegebenen Abmessungen in mm sind nicht verbindlich.
Technische Änderungen bleiben vorbehalten.