

Artikelnummer

MGV 16.40 B



Tüllengehäuse, Gr.77.27, IP68 Alu,
Bajonettverschluss, 1xM40 gerade

Produktbeschreibung		Materialeigenschaften	
Produkttyp	Tüllengehäuse	Hauptmaterial	Aluminium-Druckguss
Baureihe	IP68	Weitere Materialien	Bajonettverschluss: Edelstahl
Verschlussystem	Mit 2 Bajonetten	Farbe	RAL 9005 tiefschwarz
Größe	Größe "77.27"	RoHs Konformität	Konform
Kabelausgang	Gerader Kabelausgang M40	China RoHs - EFUP	E
Technische Daten		REACH SVHC Substanzen	Nein
IP-Schutzart	IP66 / IP68 / IP69	Zulassungen / Standards	
Weitere technische Details		Zertifizierungen	DNV, BV
Gewicht	480,00 g	UL	ECBT2
Betriebstemperatur (min., max.)	-40°C...+125°C	c UL	ECBT8
		Allgemeine Bestellinformationen	
		EAN-Code 13	8015747142441
		Klassifizierung ecl@ss	27440202
		Klassifizierung ETIM	EC000437
		Angaben zur Verpackung	
		Länge der Verpackung	175,00 mm
		Höhe der Verpackung	135,00 mm
		Tiefe der Verpackung	130,00 mm
		Gewicht der Verpackung	1,06 kg
		Volumen der Verpackung	3,07 dm ³
		Beschreibung der Verpackung	Karton
		Verpackungsmenge	2 St.
		EAN-Code 13 Verpackung	8015747142588
		Gewicht der Unterverpackung	0,53 kg
		Beschreibung der Unterverpackung	Pack
		Unterverpackungsmenge	1 St.
		EAN-Code 13 Unterverpackung	8015747142595

Artikelnummer

MGV 16.40 B



Zeichnungen aus dem Katalog

CGO/MGO..B CGV/MGV..B

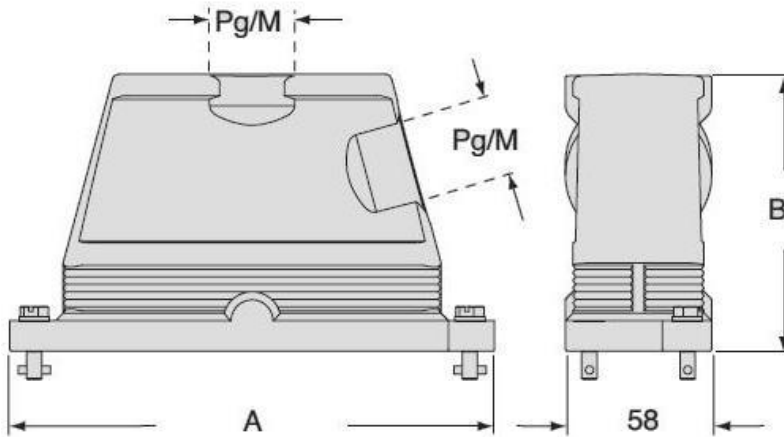

		A	B
CGO/MGO	CGV/MGV 06 B	133	101
CGO/MGO	CGV/MGV 10 B	146	101
CGO/MGO	CGV/MGV 16 B	166	111
CGO/MGO	CGV/MGV 24 B	193	111

Hinweise

Die angegebenen Abmessungen in mm sind nicht verbindlich.
Technische Änderungen bleiben vorbehalten.