

Artikelnummer

MAV 16 LG32



Kupplungsgehäuse, hoch, Gr.77.27, Alu, 1
Bügel, 1xM32 gerade

Produktbeschreibung		Materialeigenschaften	
Produkttyp	Tüllengehäuse	Weitere Materialien	Verschlussbügel: Edelstahl, Polyamid (PA) Dichtung: NBR
Baureihe	C-TYPE	Farbe	RAL 7040 fenstergrau
Verschlussystem	Mit 1 Bügel	RoHs Konformität	Konform mit Ausnahme 6(c): Kupferlegierung mit einem Massenanteil von bis zu 4 % Blei
Größe	Größe "77.27"	China RoHs - EFUP	50
Kabelausgang	Gerader Kabelausgang mit Gewindestutzen M32	REACH SVHC Substanzen	Ja Blei
Spezifikationen	Hoch	SCIP Nummer	15deaf78-e939-4401-a0b0-e2228ca32a03
Technische Daten		Zulassungen / Standards	
IP-Schutzart	IP65 / IP66 / IP69	Zertifizierungen	DNV, BV
Weitere technische Details		UL	ECBT2
Gewicht	410,00 g	c UL	ECBT8
Betriebstemperatur (min., max.)	-40°C...+125°C	Allgemeine Bestellinformationen	
		EAN-Code 13	8015747052504
		Klassifizierung ecl@ss	27440202
		Klassifizierung ETIM	EC000437
		Angaben zur Verpackung	
		Gewicht der Unterverpackung	2,05 kg
		Beschreibung der Unterverpackung	Pack
		Unterverpackungsmenge	5 St.
		EAN-Code 13 Unterverpackung	8015747099912

Artikelnummer

MAV 16 LG32



Zeichnungen aus dem Katalog

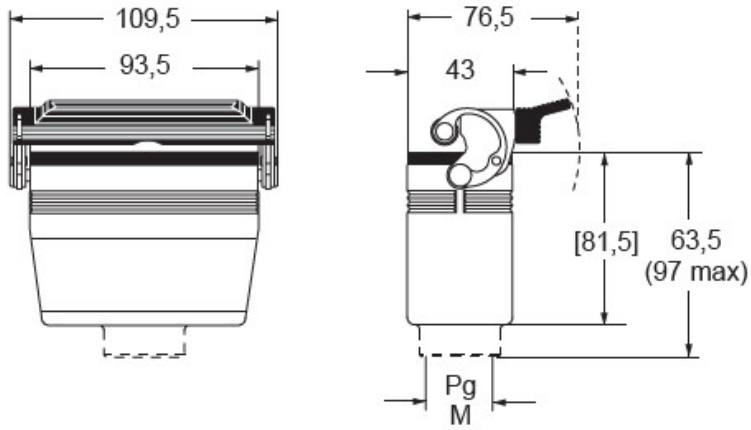

Hinweise

Die angegebenen Abmessungen in mm sind nicht verbindlich.
Technische Änderungen bleiben vorbehalten.