

Artikelnummer

JMPAP 16 L32



Sockelgehäuse, hoch, Gr.77.27, JEI Alu, 1
Bügel, 1xM32 seitlich

Produktbeschreibung		Materialeigenschaften	
Produkttyp	Sockelgehäuse	Weitere Materialien	Verschlussbügel: Polyamid (PA) Dichtung: NBR
Baureihe	JEI®-P	Farbe	RAL 7040 fenstergrau
Verschlussystem	Mit 1 Bügel	Zulassungen / Standards	
Größe	Größe "77.27"	Zertifizierungen	DNV, BV
Kabelausgang	Mit Kabelausgang M32	Allgemeine Bestellinformationen	
Spezifikationen	Hoch	EAN-Code 13	8015747303620
Technische Daten		Angaben zur Verpackung	
IP-Schutzart	IP65	Länge der Verpackung	475,00 mm
Weitere technische Details		Höhe der Verpackung	220,00 mm
Gewicht	1,00 g	Tiefe der Verpackung	175,00 mm
Betriebstemperatur (min., max.)	-40°C...+125°C	Volumen der Verpackung	18,29 dm ³
		Beschreibung der Verpackung	Karton
		Verpackungsmenge	10 St.
		EAN-Code 13 Verpackung	8015747020657
		Beschreibung der Unterverpackung	Pack
		Unterverpackungsmenge	5 St.
		EAN-Code 13 Unterverpackung	8015747020664

Artikelnummer

JMPAP 16 L32



Zeichnungen aus dem Katalog

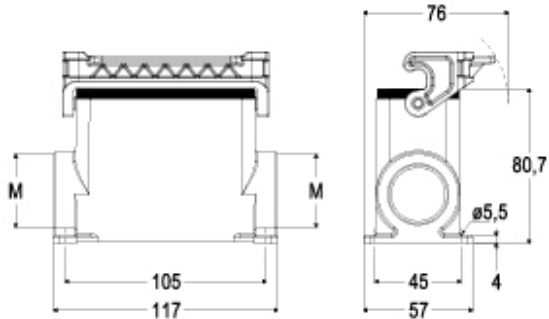

Hinweise

Die angegebenen Abmessungen in mm sind nicht verbindlich.
Technische Änderungen bleiben vorbehalten.