

Artikelnummer

CZFO 25 L21



Tüllengehäuse, hoch, Gr.66.16, Alu, 2 Bolzen,
1xPg 21 seitlich, ohne Stutzen

Produktbeschreibung		Materialeigenschaften	
Produkttyp	Tüllengehäuse	Weitere Materialien	Dichtung: NBR
Baureihe	IL-BRID	Farbe	RAL 7040 fenstergrau
Verschlussystem	Mit 2 Bolzen	RoHs Konformität	Konform
Größe	Größe 66.16	China RoHs - EFUP	E
Kabelausgang	Seitlicher Kabelausgang Pg 21	REACH SVHC Substanzen	Nein
Spezifikationen	Hoch	Zulassungen / Standards	
		UL	ECBT2
		c UL	ECBT8
Technische Daten		Allgemeine Bestellinformationen	
IP-Schutzart	IP66 / IP67 / IP69	EAN-Code 13	8015747150521
Weitere technische Details		Angaben zur Verpackung	
Gewicht	147,80 g	Länge der Verpackung	225,00 mm
Betriebstemperatur (min., max.)	-40 °C ... +125 °C	Höhe der Verpackung	130,00 mm
		Tiefe der Verpackung	150,00 mm
		Gewicht der Verpackung	1,56 kg
		Volumen der Verpackung	4,39 dm ³
		Beschreibung der Verpackung	Karton
		Verpackungsmenge	10 St.
		EAN-Code 13 Verpackung	8015747060608
		Gewicht der Unterverpackung	0,78 kg
		Beschreibung der Unterverpackung	Pack
		Unterverpackungsmenge	5 St.
		EAN-Code 13 Unterverpackung	8015747060622

Artikelnummer

CZFO 25 L21



Zeichnungen aus dem Katalog

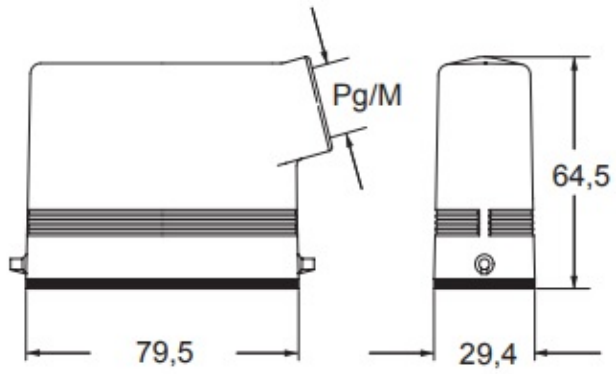

Hinweise

Die angegebenen Abmessungen in mm sind nicht verbindlich.
Technische Änderungen bleiben vorbehalten.
