

Artikelnummer

CZAVT 15.4 L



Tüllengehäuse, hoch, Gr.49.16, Alu, 2 Bolzen,
1x 1/2" NPT gerade

Produktbeschreibung	
Produkttyp	Tüllengehäuse
Baureihe	IL-BRID
Verschlussystem	Mit 2 Bolzen
Größe	Größe 49.16
Kabelausgang	Gerader Kabelausgang mit Gewindestutzen 1/2" NPT
Spezifikationen	Hoch
Technische Daten	
IP-Schutzart	IP65 / IP66 / IP69
Weitere technische Details	
Gewicht	155,00 g
Betriebstemperatur (min., max.)	-40 °C ... +125 °C

Materialeigenschaften	
Weitere Materialien	Dichtung: NBR
Farbe	RAL 7040 fenstergrau
RoHs Konformität	Konform mit Ausnahme 6(c): Kupferlegierung mit einem Massenanteil von bis zu 4 % Blei
China RoHs - EFUP	50
REACH SVHC Substanzen	Ja Blei
SCIP Nummer	15deaf78-e939-4401-a0b0-e2228ca32a03
Zulassungen / Standards	
UL	ECBT2
c UL	ECBT8
Allgemeine Bestellinformationen	
EAN-Code 13	8015747043656
Angaben zur Verpackung	
Länge der Unterverpackung	260,00 mm
Höhe der Unterverpackung	115,00 mm
Tiefe der Unterverpackung	120,00 mm
Gewicht der Unterverpackung	1,55 kg
Volumen der Unterverpackung	3,59 dm ³
Beschreibung der Unterverpackung	Karton
Unterverpackungsmenge	10 St.
EAN-Code 13 Unterverpackung	8015747043663

Artikelnummer

CZAVT 15.4 L



Zeichnungen aus dem Katalog

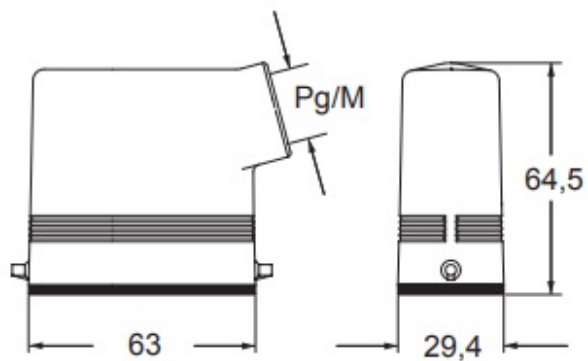

Hinweise

Die angegebenen Abmessungen in mm sind nicht verbindlich.
Technische Änderungen bleiben vorbehalten.
