

Artikelnummer

CZAO 25 L21



Tüllengehäuse, hoch, Gr.66.16, Alu, 2 Bolzen,
1xPg 21 seitlich

Produktbeschreibung	
Produkttyp	Tüllengehäuse
Baureihe	IL-BRID
Verschlussystem	Mit 2 Bolzen
Größe	Größe 66.16
Kabelausgang	Seitlicher Kabelausgang mit Gewindestutzen Pg 21
Spezifikationen	Hoch
Technische Daten	
IP-Schutzart	IP66 / IP67 / IP69
Weitere technische Details	
Gewicht	168,00 g
Betriebstemperatur (min., max.)	-40 °C ... +125 °C

Materialeigenschaften	
Weitere Materialien	Dichtung: NBR
Farbe	RAL 7040 fenstergrau
RoHs Konformität	Konform mit Ausnahme 6(c): Kupferlegierung mit einem Massenanteil von bis zu 4 % Blei
China RoHs - EFUP	50
REACH SVHC Substanzen	Ja Blei
SCIP Nummer	15deaf78-e939-4401-a0b0-e2228ca32a03
Zulassungen / Standards	
UL	ECBT2
c UL	ECBT8
Allgemeine Bestellinformationen	
EAN-Code 13	8015747043113
Angaben zur Verpackung	
Länge der Verpackung	225,00 mm
Höhe der Verpackung	130,00 mm
Tiefe der Verpackung	150,00 mm
Gewicht der Verpackung	1,86 kg
Volumen der Verpackung	4,39 dm ³
Beschreibung der Verpackung	Karton
Verpackungsmenge	10 St.
EAN-Code 13 Verpackung	8015747220439
Gewicht der Unterverpackung	0,93 kg
Beschreibung der Unterverpackung	Pack
Unterverpackungsmenge	5 St.
EAN-Code 13 Unterverpackung	8015747220446

Artikelnummer

CZAO 25 L21



Zeichnungen aus dem Katalog

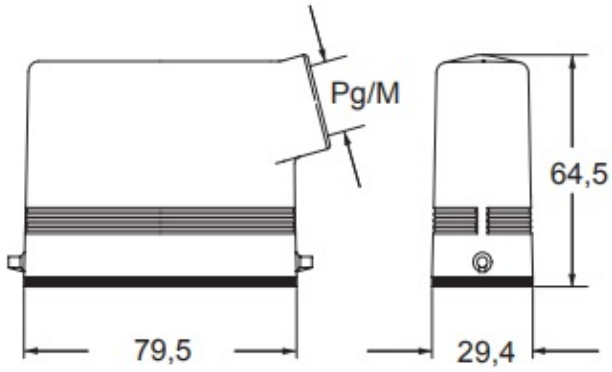

Hinweise

Die angegebenen Abmessungen in mm sind nicht verbindlich.
Technische Änderungen bleiben vorbehalten.
