

Artikelnummer

CX 02 PDM



Andockrahmen, Gr.44.27, MIXO Kunststoff, für 2 ME, schwimmend gelagert

Produktbeschreibung	
Produkttyp	Selbstzentrierender Andockrahmen
Größe	Größe "44.27"
Spezifikationen	Für 2 Modulareinsätze und Gehäuse der Größe 44.27
Technische Daten	
IP-Schutzart	IP20
Weitere technische Details	
Steckzyklen	≥ 500 ≥ 10000 (MIXO-module mit HNM-kontakte)
Gewicht	1,00 g
Betriebstemperatur (min., max.)	-40°C ... +125°C
Selbstverlöschunggrad UL 94	V-0

Materialeigenschaften	
Hauptmaterial	Polycarbonat (PC)
Farbe	RAL 7032 Kieselgrau
RoHs Konformität	Konform
China RoHs - EFUP	E
REACH SVHC Substanzen	Nein
Allgemeine Bestellinformationen	
EAN-Code 13	8015747303163
Klassifizierung ecl@ss	27440210
Klassifizierung ETIM	EC002310
Angaben zur Verpackung	
Beschreibung der Verpackung	Karton
Verpackungsmenge	10 St.
EAN-Code 13 Verpackung	8015747303217
Beschreibung der Unterverpackung	Beutel
Unterverpackungsmenge	1 St.
EAN-Code 13 Unterverpackung	8015747303224

Artikelnummer

CX 02 PDM



Zeichnungen aus dem Katalog

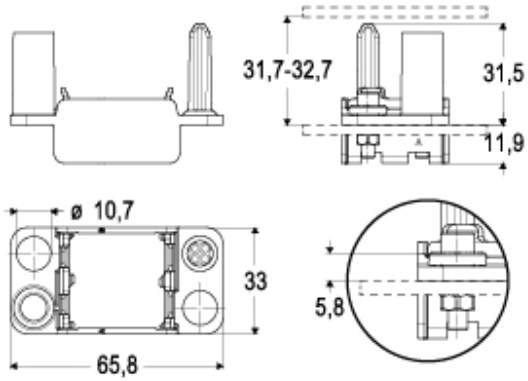

Zeichnungen aus dem Katalog

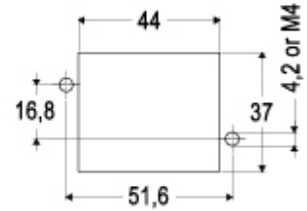

Hinweise

Die angegebenen Abmessungen in mm sind nicht verbindlich.
Technische Änderungen bleiben vorbehalten.