

Artikelnummer

# CVAP 06LSP29



Sockelgehäuse, hoch, Gr.44.27, V-TYPE Alu, 1  
Bügel Edelstahl, 1xPg 29 seitlich, Federdeckel

Produktbeschreibung	
<b>Produkttyp</b>	Sockelgehäuse
<b>Baureihe</b>	V-TYPE
<b>Verschlussystem</b>	Mit 1 Bügel
<b>Größe</b>	Größe "44.27"
<b>Kabelausgang</b>	Mit Kabelausgang Pg 29
<b>Spezifikationen</b>	Hoch, mit SIMPLEX selbstschliessender Deckel
Technische Daten	
<b>IP-Schutzart</b>	IP65
Weitere technische Details	
<b>Betriebstemperatur (min., max.)</b>	-40°C...+125°C

Materialeigenschaften	
<b>Weitere Materialien</b>	Verschlussbügel: Edelstahl Dichtung: NBR
<b>Farbe</b>	RAL 7040 fenstergrau
<b>RoHs Konformität</b>	Konform
<b>China RoHs - EFUP</b>	E
<b>REACH SVHC Substanzen</b>	Nein
Zulassungen / Standards	
<b>Zertifizierungen</b>	DNV, BV
<b>UL</b>	ECBT2
<b>c UL</b>	ECBT8
Allgemeine Bestellinformationen	
<b>EAN-Code 13</b>	8015747267304

Artikelnummer

# CVAP 06LSP29



Zeichnungen aus dem Katalog

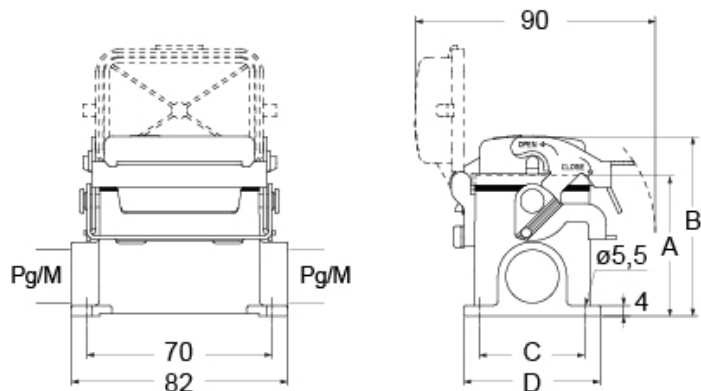

part No.	A	B	C	D
<b>CVP / MVP 6 LSP</b>	53	68	40	52
<b>CVAP / MVAP 6 LSP</b>	74	89	45	57

## Hinweise

Die angegebenen Abmessungen in mm sind nicht verbindlich.  
Technische Änderungen bleiben vorbehalten.