

Artikelnummer

CR 37 AD1

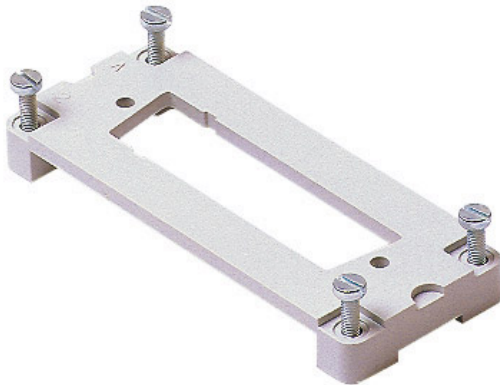

Adapterplatte, Gr.77.27, für D-SUB 37P+GND

Produktbeschreibung

Produkttyp	Adapterplatte
Größe	Größe "77.27"
Spezifikationen	Für 1 SUB-D Einsatz, 37-polig

Weitere technische Details

Gewicht	8,50 g
----------------	--------

Allgemeine Bestellinformationen

EAN-Code 13	8015747037808
Klassifizierung ecl@ss	27440201
Klassifizierung ETIM	EC002309

Angaben zur Verpackung

Gewicht der Unterverpackung	0,09 kg
Beschreibung der Unterverpackung	Karton
Unterverpackungsmenge	10 St.
EAN-Code 13 Unterverpackung	8015747037815

Artikelnummer

CR 37 AD1



Zeichnungen aus dem Katalog

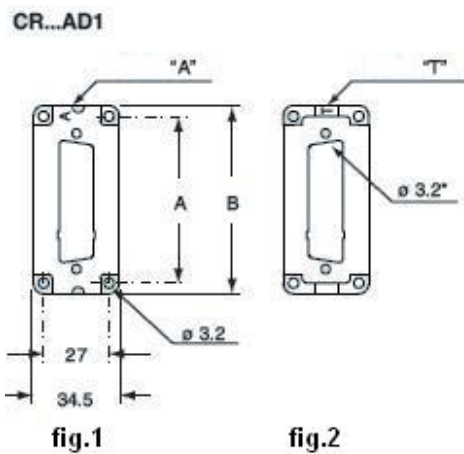

Hinweise

Die angegebenen Abmessungen in mm sind nicht verbindlich.
Technische Änderungen bleiben vorbehalten.