

Artikelnummer

# CR 16 SC



Haltebügel, Gr.77.27, Stahl verzinkt, für PE- und GND-Anschluss, kein MIXO

#### Produktbeschreibung

<b>Produkttyp</b>	Zugentlastungsbügel
<b>Größe</b>	Größe "77.27"
<b>Spezifikationen</b>	Für Einsätze, zum Anschluss mehrerer geschirmter Leiter Aus verzinktem Stahl

#### Weitere technische Details

<b>Gewicht</b>	22,00 g
----------------	---------

#### Allgemeine Bestellinformationen

<b>EAN-Code 13</b>	8015747149150
<b>Klassifizierung ecl@ss</b>	27449290
<b>Klassifizierung ETIM</b>	EC002943

#### Angaben zur Verpackung

<b>Gewicht der Unterverpackung</b>	0,02 kg
<b>Beschreibung der Unterverpackung</b>	Beutel
<b>Unterverpackungsmenge</b>	1 St.
<b>EAN-Code 13 Unterverpackung</b>	8015747166997

Artikelnummer

# CR 16 SC



Zeichnungen aus dem Katalog

## CR...SC

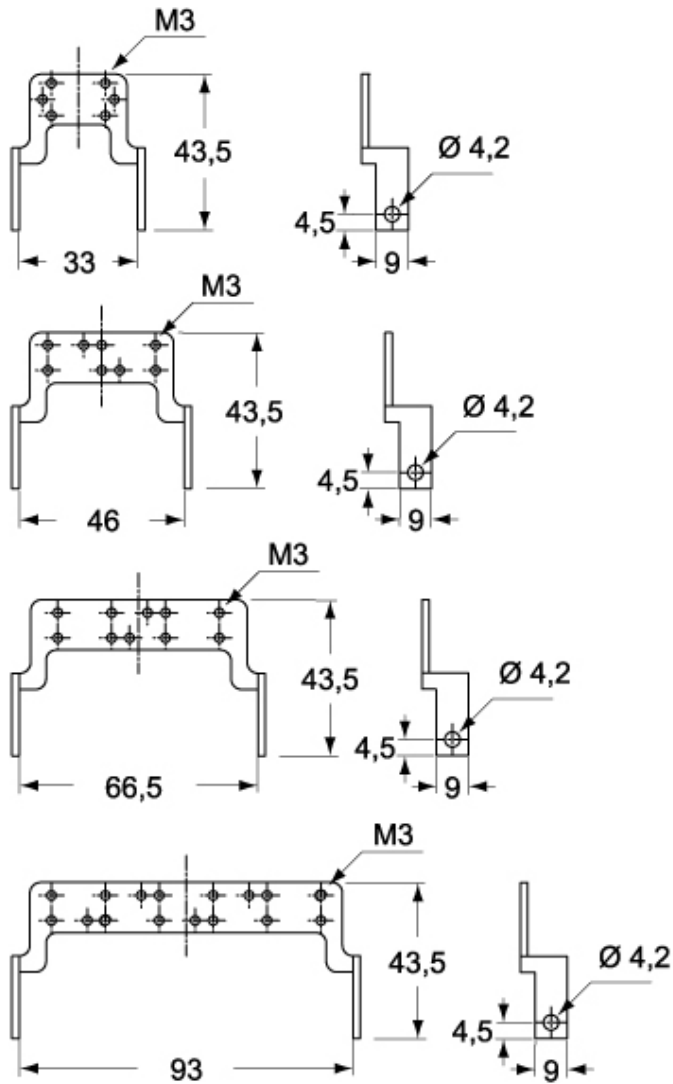

## CR...CA

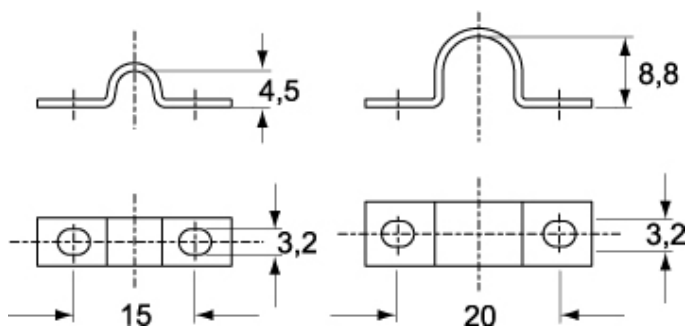

Hinweise

Die angegebenen Abmessungen in mm sind nicht verbindlich.  
Technische Änderungen bleiben vorbehalten.

---