

Artikelnummer

CR 09 AD2

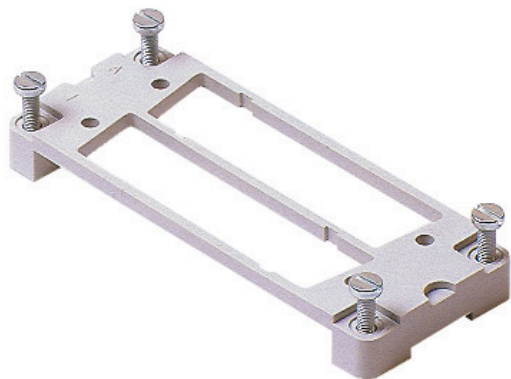

Adapterplatte, Gr.44.27, für 2xD-SUB 9P+GND

Produktbeschreibung

Produkttyp	Adapterplatte
Größe	Größe "44.27"
Spezifikationen	Für 2 SUB-D Einsätze, 9-polig

Weitere technische Details

Gewicht	8,00 g
----------------	--------

Allgemeine Bestellinformationen

EAN-Code 13	8015747037525
Klassifizierung ecl@ss	27440201
Klassifizierung ETIM	EC002309

Angaben zur Verpackung

Gewicht der Unterverpackung	0,08 kg
Beschreibung der Unterverpackung	Karton
Unterverpackungsmenge	10 St.
EAN-Code 13 Unterverpackung	8015747037532

Artikelnummer

CR 09 AD2



Zeichnungen aus dem Katalog

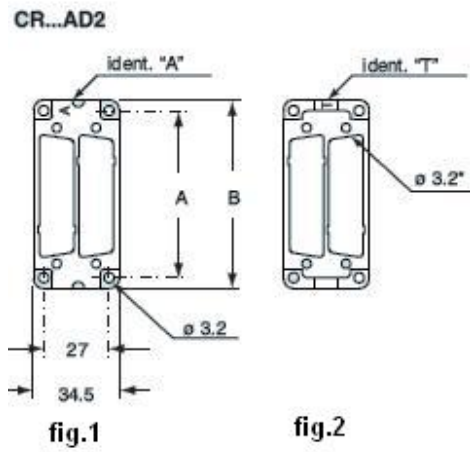

Hinweise

Die angegebenen Abmessungen in mm sind nicht verbindlich.
Technische Änderungen bleiben vorbehalten.
