

Artikelnummer
CGT 25



Adapter PE, 25mm², Silber, Crimpanschluss,
für MIXO Rahmen CX...T



Produktbeschreibung	
Produkttyp	PE-Anschlussadapter
Spezifikationen	Für MIXO-Einsätze Vernickelt
Technische Daten	
Leiterquerschnitt	25,00 mm ²
AWG Querschnitt	4
Weitere technische Details	
Gewicht	6,00 g

Materialeigenschaften	
RoHs Konformität	Konform mit Ausnahme 6(c): Kupferlegierung mit einem Massenanteil von bis zu 4 % Blei
China RoHs - EFUP	50
REACH SVHC Substanzen	Ja Blei
SCIP Nummer	5e01cfb1-f424-4348-b68e-90952292bfef
Allgemeine Bestellinformationen	
EAN-Code 13	8015747262644
Klassifizierung ecl@ss	27449290
Klassifizierung ETIM	EC000796
Angaben zur Verpackung	
Länge der Unterpackung	50,00 mm
Höhe der Unterpackung	44,00 mm
Tiefe der Unterpackung	50,00 mm
Gewicht der Unterpackung	0,12 kg
Volumen der Unterpackung	0,11 dm ³
Beschreibung der Unterpackung	Box
Unterpackungsmenge	20 St.
EAN-Code 13 Unterpackung	8015747262675

Artikelnummer
CGT 25



Zeichnungen aus dem Katalog

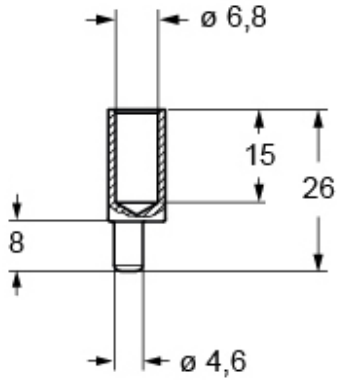

Hinweise

Die angegebenen Abmessungen in mm sind nicht verbindlich.
Technische Änderungen bleiben vorbehalten.

California Proposition 65 Information



WARNING

This product can expose you to lead and its compounds, known to the State of California to cause cancer and/or reproductive toxicity. For more information go to www.P65Warnings.ca.gov.