

Artikelnummer

CGP 16.36



Sockelgehäuse, Gr.77.27, IP68 Alu,
Schraubverschluss, 1xPg 36 seitlich

Produktbeschreibung		Materialeigenschaften	
Produkttyp	Sockelgehäuse	Hauptmaterial	Aluminium-Druckguss
Baureihe	IP68	Weitere Materialien	Dichtung: NBR
Verschlussystem	Mit 2 Schrauben	Farbe	RAL 9005 tiefschwarz
Größe	Größe "77.27"	RoHs Konformität	Konform
Kabelausgang	Mit Kabelausgang Pg 36	China RoHs - EFUP	E
		REACH SVHC Substanzen	Nein
Technische Daten		Zulassungen / Standards	
IP-Schutzart	IP66 / IP68 / IP69	Zertifizierungen	DNV, BV
Weitere technische Details		UL	ECBT2
Gewicht	956,00 g	c UL	ECBT8
Betriebstemperatur (min., max.)	-40°C...+125°C	Allgemeine Bestellinformationen	
		EAN-Code 13	8015747142120
		Angaben zur Verpackung	
		Länge der Verpackung	205,00 mm
		Höhe der Verpackung	135,00 mm
		Tiefe der Verpackung	135,00 mm
		Gewicht der Verpackung	2,01 kg
		Volumen der Verpackung	3,74 dm ³
		Beschreibung der Verpackung	Karton
		Verpackungsmenge	2 St.
		EAN-Code 13 Verpackung	8015747142625
		Gewicht der Unterverpackung	1,01 kg
		Beschreibung der Unterverpackung	Pack
		Unterverpackungsmenge	1 St.
		EAN-Code 13 Unterverpackung	8015747142632

Artikelnummer

CGP 16.36



Zeichnungen aus dem Katalog

CGP - MGP

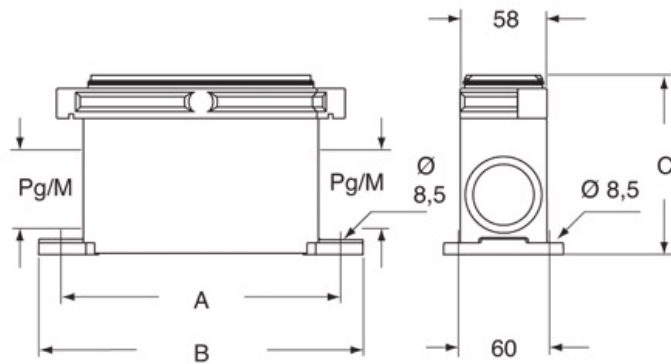

	A	B	C
CGP 06 - MGP 06	127	156	110
CGP 10 - MGP 10	140	169	110
CGP 16 - MGP 16	160	189	121
CGP 24 - MGP 24	187	216	121

Hinweise

Die angegebenen Abmessungen in mm sind nicht verbindlich.
Technische Änderungen bleiben vorbehalten.
