

Artikelnummer

CC 2.5 AN



Stiftkontakt, 2,5mm², Silber, Crimpanschluss,
16A, Baureihe CC, voreilend

Produktbeschreibung		Materialeigenschaften	
Produkttyp	Crimpkontakt	Hauptmaterial	Kupferlegierung
Baureihe	CC		Konform mit Ausnahme
Geschlecht	Stift	RoHS Konformität	6(c): Kupferlegierung mit einem Massenanteil von bis zu 4 % Blei
Spezifikationen	Voreilend öffnend	China RoHS - EFUP	50
Technische Daten		REACH SVHC Substanzen	Ja Blei
Strom	16 A	SCIP Nummer	C0979fba-9907-458f-a94a-db781440f273
Leiterquerschnitt	2,50 mm ²	Zulassungen / Standards	
AWG Querschnitt	14	Zertifizierungen	CSA, EAC
Kontaktart	Versilbert	UL	ECBT2
Weitere technische Details		Allgemeine Bestellinformationen	
Gewicht	1,30 g	EAN-Code 13	8015747011259
Abisolierlänge	7,5 mm	Klassifizierung ecl@ss	27440204
		Klassifizierung ETIM	EC000796
		Angaben zur Verpackung	
		Länge der Unterverpackung	50,00 mm
		Höhe der Unterverpackung	44,00 mm
		Tiefe der Unterverpackung	50,00 mm
		Gewicht der Unterverpackung	0,07 kg
		Volumen der Unterverpackung	0,11 dm ³
		Beschreibung der Unterverpackung	Box
		Unterverpackungsmenge	50 St.
		EAN-Code 13 Unterverpackung	8015747011266

Artikelnummer

CC 2.5 AN



Zeichnungen aus dem Katalog

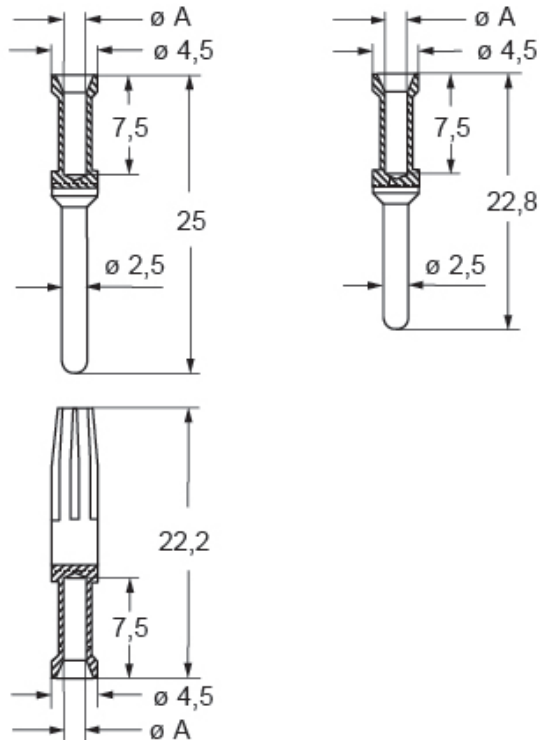

CCF, CCM and CC..AN contacts

conductor section mm^2	conductor slot $\varnothing A$ (mm)	conductors stripping length (mm)
0,14-0,37	0,9	7,5
0,5	1,1	7,5
0,75	1,3	7,5
1,0	1,45	7,5
1,5	1,8	7,5
2,5	2,2	7,5
3	2,55	7,5
4	2,85	7,5

Hinweise

Die angegebenen Abmessungen in mm sind nicht verbindlich.
Technische Änderungen bleiben vorbehalten.

California Proposition 65 Information



WARNING

This product can expose you to lead and its compounds, known to the State of California to cause cancer and/or reproductive toxicity. For more information go to www.P65Warnings.ca.gov.
