

Artikelnummer

CAV 10 LG29



Kupplungsgehäuse, hoch, Gr.57.27, Alu, 1
Bügel, 1xPg 29 gerade

Produktbeschreibung

Produkttyp	Tüllengehäuse
Baureihe	C-TYPE
Verschlussystem	Mit 1 Bügel
Größe	Größe "57.27"
Kabelausgang	Gerader Kabelausgang mit Gewindestutzen Pg 29
Spezifikationen	Hoch

Technische Daten

IP-Schutzart IP65 / IP66 / IP69

Weitere technische Details

Gewicht	278,00 g
Betriebstemperatur (min., max.)	-40°C...+125°C

Materialeigenschaften

Weitere Materialien	Verschlussbügel: Edelstahl, Polyamid (PA) Dichtung: NBR
Farbe	RAL 7040 fenstergrau
RoHs Konformität	Konform mit Ausnahme 6(c): Kupferlegierung mit einem Massenanteil von bis zu 4 % Blei
China RoHs - EFUP	50
REACH SVHC Substanzen	Ja Blei
SCIP Nummer	15deaf78-e939-4401-a0b0-e2228ca32a03
Zulassungen / Standards	
Zertifizierungen	DNV, BV
UL	ECBT2
c UL	ECBT8

Allgemeine Bestellinformationen

EAN-Code 13 8015747009317

Angaben zur Verpackung

Länge der Verpackung	255,00 mm
Höhe der Verpackung	150,00 mm
Tiefe der Verpackung	180,00 mm
Gewicht der Verpackung	2,98 kg
Volumen der Verpackung	6,89 dm ³
Beschreibung der Verpackung	Karton
Verpackungsmenge	10 St.
EAN-Code 13 Verpackung	8015747226004
Gewicht der Unterverpackung	1,49 kg
Beschreibung der Unterverpackung	Pack
Unterverpackungsmenge	5 St.
EAN-Code 13 Unterverpackung	8015747009324

Artikelnummer

CAV 10 LG29



Zeichnungen aus dem Katalog

CHO L (CAO) MHO L [MAO L]
CHV L [CAV L] MHV L (MAV L)



CHV L (CAV LG), MHV LG (MAV LG) [MFV LG]

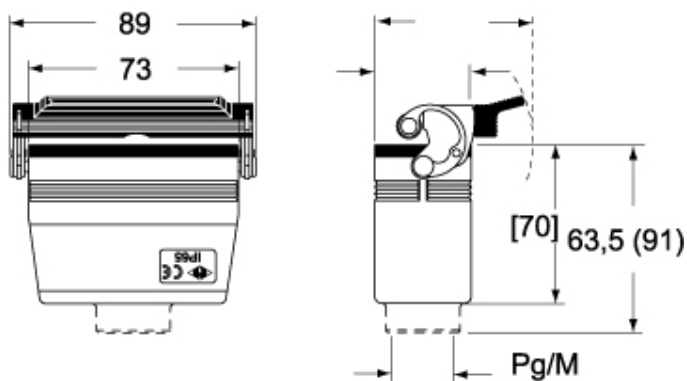

Hinweise

Die angegebenen Abmessungen in mm sind nicht verbindlich.
Technische Änderungen bleiben vorbehalten.