

Artikelnummer

CAP 16 L229



Sockelgehäuse, hoch, Gr.77.27, Alu, 1 Bügel,
2xPg 29 seitlich

Produktbeschreibung		Materialeigenschaften	
Produkttyp	Sockelgehäuse	Weitere Materialien	Verschlussbügel: Edelstahl, Polyamid (PA) Dichtung: NBR
Baureihe	C-TYPE	Farbe	RAL 7040 fenstergrau
Verschlussystem	Mit 1 Bügel	RoHs Konformität	Konform
Größe	Größe "77.27"	China RoHs - EFUP	E
Kabelausgang	Mit Kabelausgang Pg 29 x 2	REACH SVHC Substanzen	Nein
Spezifikationen	Hoch	Zulassungen / Standards	
Technische Daten		Zertifizierungen	DNV, BV
IP-Schutzart	IP65 / IP66 / IP69	UL	ECBT2
Weitere technische Details		c UL	ECBT8
Gewicht	365,50 g	Allgemeine Bestellinformationen	
Betriebstemperatur (min., max.)	-40°C...+125°C	EAN-Code 13	8015747008082
		Angaben zur Verpackung	
		Länge der Verpackung	475,00 mm
		Höhe der Verpackung	220,00 mm
		Tiefe der Verpackung	175,00 mm
		Gewicht der Verpackung	4,14 kg
		Volumen der Verpackung	18,29 dm ³
		Beschreibung der Verpackung	Karton
		Verpackungsmenge	10 St.
		EAN-Code 13 Verpackung	8015747236652
		Gewicht der Unterverpackung	2,07 kg
		Beschreibung der Unterverpackung	Pack
		Unterverpackungsmenge	5 St.
		EAN-Code 13 Unterverpackung	8015747008099

Artikelnummer

CAP 16 L229



Zeichnungen aus dem Katalog

CHP L CAP L - MHP L MAP L

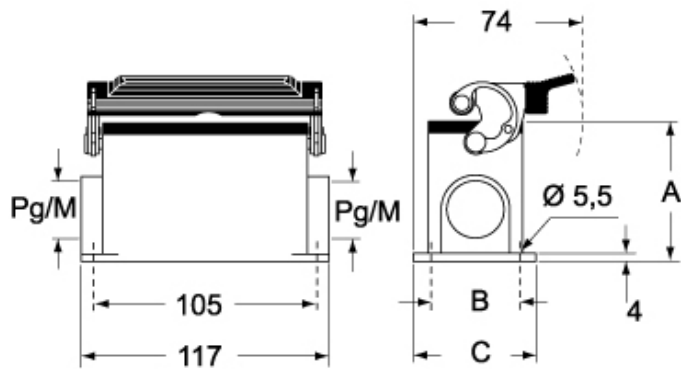

CHP LS CAP LS - MHP LS MAP LS



	A
CHP L / MHP L	63
CAP L / MAP L	77
CHP LS / MHP LS	63
CAP LS / MAP LS	77

Hinweise

Die angegebenen Abmessungen in mm sind nicht verbindlich.
Technische Änderungen bleiben vorbehalten.