

Artikelnummer
C7I 10

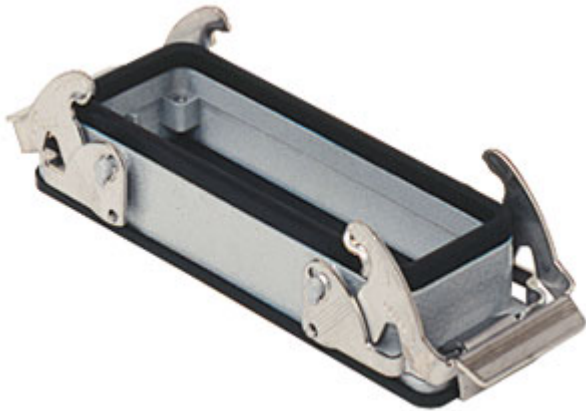

Anbaugehäuse, Gr.57.27, IP67 Alu, 2 Bügel

Produktbeschreibung		Materialeigenschaften	
Produkttyp	Anbaugehäuse	Weitere Materialien	Verschlussbügel: Edelstahl Dichtung: NBR
Baureihe	V-TYPE	Farbe	RAL 7040 fenstergrau
Verschlussystem	Mit 2 Bügeln	RoHs Konformität	Konform
Größe	Größe "57.27"	China RoHs - EFUP	E
Kabelausgang	Ohne Kabelausgang	REACH SVHC Substanzen	Nein
Technische Daten		Zulassungen / Standards	
IP-Schutzart	IP66 / IP67 / IP69	Zertifizierungen	DNV, BV
Weitere technische Details		UL	ECBT2
Gewicht	137,60 g	c UL	ECBT8
Betriebstemperatur (min., max.)	-40°C...+125°C	Allgemeine Bestellinformationen	
		EAN-Code 13	8015747093620
		Klassifizierung ecl@ss	27440202
		Klassifizierung ETIM	EC000437
		Angaben zur Verpackung	
		Länge der Verpackung	310,00 mm
		Höhe der Verpackung	220,00 mm
		Tiefe der Verpackung	280,00 mm
		Gewicht der Verpackung	6,04 kg
		Volumen der Verpackung	19,10 dm ³
		Beschreibung der Verpackung	Karton
		Verpackungsmenge	40 St.
		EAN-Code 13 Verpackung	8015747178112
		Gewicht der Unterverpackung	0,76 kg
		Beschreibung der Unterverpackung	Pack
		Unterverpackungsmenge	5 St.
		EAN-Code 13 Unterverpackung	8015747178129

Artikelnummer
C7I 10



Zeichnungen aus dem Katalog

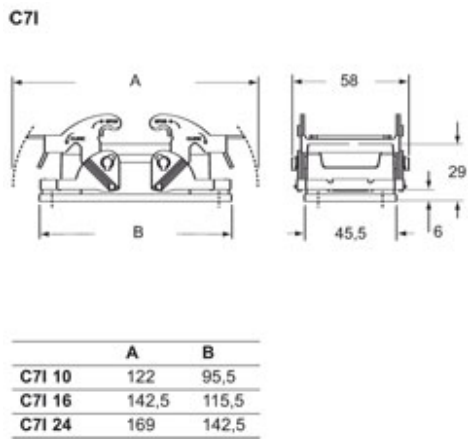

Zeichnungen aus dem Katalog

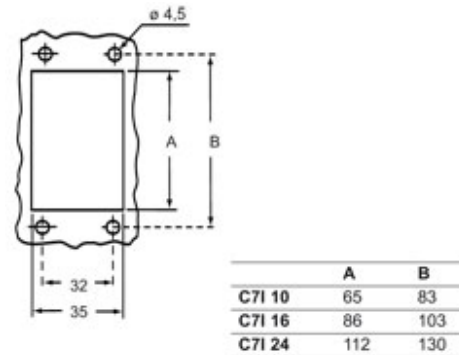

Hinweise

Die angegebenen Abmessungen in mm sind nicht verbindlich.
Technische Änderungen bleiben vorbehalten.