

Artikelnummer

C30MA 95 P



Stiftkontakt, 95mm², Silber, Crimpanschluss,
300A, Baureihe C30, IP2X IPXXB

Produktbeschreibung	
Produkttyp	Crimpkontakt
Baureihe	C30
Geschlecht	Stift
Spezifikationen	Berührungsgeschützte Version
Technische Daten	
Strom	300 A
Leiterquerschnitt	95,00 mm ²
Kontaktart	Versilbert
Weitere technische Details	
Kontaktwiderstand	≤ 0,2 mΩ
Gewicht	48,00 g
Abisolierlänge	22,5 mm

Materialeigenschaften	
Hauptmaterial	Kupferlegierung
Weitere Materialien	Kappe: Polycarbonat (PC)
RoHs Konformität	Konform mit Ausnahme 6(c): Kupferlegierung mit einem Massenanteil von bis zu 4 % Blei
China RoHs - EFUP	50
REACH SVHC Substanzen	Ja Blei
Allgemeine Bestellinformationen	
EAN-Code 13	8015747290968
Angaben zur Verpackung	
Länge der Verpackung	112,00 mm
Höhe der Verpackung	95,00 mm
Tiefe der Verpackung	117,00 mm
Volumen der Verpackung	1,24 dm ³
Beschreibung der Verpackung	Karton
Verpackungsmenge	40 St.
EAN-Code 13 Verpackung	8015747290975
Beschreibung der Unterverpackung	Box
Unterverpackungsmenge	5 St.
EAN-Code 13 Unterverpackung	8015747290982

Artikelnummer

C30MA 95 P



Zeichnungen aus dem Katalog

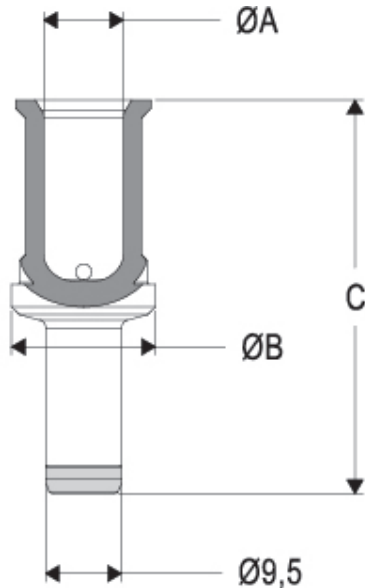

C30MA..P contacts

conductor section (mm ²)	conductor slot \varnothing A (mm)	\varnothing B (mm)	C (mm)	conductor stripping length (mm)
16	5,5	18	42,7	19
25	7	18	42,7	19
35	8,2	18	43,7	20
50	10	18	49,2	22,5
70	11,5	18	49,2	22,5
95	13,5	21	49,2	22,5
120	15,5	21	49,2	22,5

Hinweise

California Proposition 65 Information



WARNING

This product can expose you to lead and its compounds, known to the State of California to cause cancer and/or reproductive toxicity. For more information go to www.P65Warnings.ca.gov.

Die angegebenen Abmessungen in mm sind nicht verbindlich. Technische Änderungen bleiben vorbehalten.