

Artikelnummer
BK 3244



Produktbeschreibung	
Produkttyp	Steckdose mit Verriegelung
Baureihe	BK
Polzahl	3 polig + 
Position des Schutzleiters	4
Größe	Flanschmaß 114 x 228mm
Spezifikationen	Verriegelbarer Inspektionsklappe 10 x 38 mm
Technische Daten	
Strom	32 A
Spannung	100 ÷ 130 V
IP-Schutzart	IP67
Weitere technische Details	
Gewicht	1.360,00 g
Betriebstemperatur (min., max.)	-25°C ... +40°C
IK-Schutzart	IK10

Materialeigenschaften	
Farbe	RAL 7035 lichtgrau, RAL 1021 rapsgelb
RoHs Konformität	Konform mit Ausnahme 6(c): Kupferlegierung mit einem Massenanteil von bis zu 4 % Blei
China RoHs - EFUP	50
REACH SVHC Substanzen	Ja Blei
SCIP Nummer	F6799547-ab84-42f2-938f-233ba663766d
Zulassungen / Standards	
Bezugsnorm	EN 60309-1, -2 e -4
Allgemeine Bestellinformationen	
EAN-Code 13	8015747004787
Angaben zur Verpackung	
Länge der Unterverpackung	116,00 mm
Höhe der Unterverpackung	130,00 mm
Tiefe der Unterverpackung	230,00 mm
Gewicht der Unterverpackung	1,36 kg
Volumen der Unterverpackung	3,47 dm ³
Beschreibung der Unterverpackung	Karton
Unterverpackungsmenge	1 St.
EAN-Code 13 Unterverpackung	8015747004800

Artikelnummer BK 3244



Zeichnungen aus dem Katalog

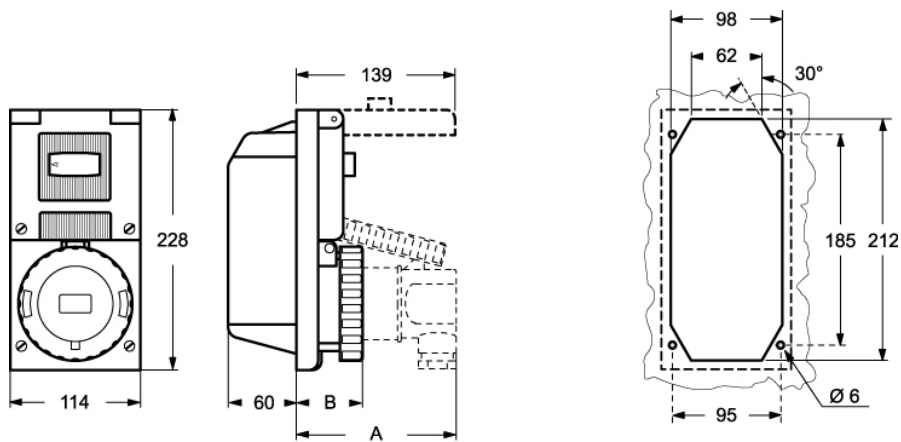

BK		A	B
16A	2P + ⊕	105	50
	3P + ⊕	105	50
	3P + N + ⊕	110	50
32A	2P + ⊕	140	58
	3P + ⊕	140	58
	3P + N + ⊕	140	58

Hinweise

Die angegebenen Abmessungen in mm sind nicht verbindlich.
Technische Änderungen bleiben vorbehalten.